



- Manual de utilizare • Ръководство за потребителя
- Felhasználói kézikönyv • User's Guide



 APARAT ELECTRIC DE SPĂLARE CU PRESIUNE | pg.07

 ВОДОСТРУЙКА | pg. 18

 ELEKTROMOS MAGASNYOMÁSÚ MOSÓ | pg. 28

 ELECTRIC PRESSURE WASHER | pg. 39

BT1500-A / BT1900-B / BT2350-B



**Italia Star Com Due S.R.L.**

 Autostrada Bucuresti-Pitesti, km. 13/2, Loc. Chiajna, IF

 004/021.433.03.27

 info@italiastar.ro

 [www.italiastar.ro](http://www.italiastar.ro)

# CERTIFICAT DE GARANTIE

Seria AA Nr. \_\_\_\_\_

Nume marca produs: \_\_\_\_\_

Model : \_\_\_\_\_

Seria nr.: \_\_\_\_\_

Accesorii: \_\_\_\_\_

Vanzator: \_\_\_\_\_

Semnatura si stampila: \_\_\_\_\_

Cumparator: \_\_\_\_\_

Adresa : \_\_\_\_\_

Data cumpararii: \_\_\_\_\_

Semnatura/stampila: \_\_\_\_\_

DISTRIBUITOR: .....

NUME: .....

ADRESA: .....

*Prin prezenta confirm ca am primit produsul in perfecta stare de functionare impreuna cu ghidul de utilizare in limba romana si am luat la cunostiinta ca prezentul certificat de garantie este valabil numai insotit de factura de achizitie si de bon fiscal sau chitanta. Daca produsul nu este insotit de prezentul certificat sau garantia este expirata sau anulata de catre service din cauza utilizarii in conditii anormale conform paragrafului 5, reparatia se va efectua cu acordul meu contra cost.*

## CONDIȚII DE ACORDARE A GARANȚIEI

1. **Termenul de garanție** este de **24 luni** pentru persoanele fizice și **12 luni** pentru persoanele juridice, de la data cumpărării produsului și respectiv ale accesoriilor standard aflate în componența sa (cumpărate simultan cu produsul, cele fără de care aparatul nu poate funcționa).

Pentru generatoare garanția este în limita a nu mai mult de 500 ore pentru motoare pe benzină, respectiv 1.500 ore pentru motoare diesel.

2. Garanția se acordă conform legislației române în vigoare la data cumpărării, se aplică numai dacă aparatul este folosit corespunzător (în concordanță cu instrucțiunile de folosire) și este valabilă numai însoțită de factură de cumpărare și certificatul de garanție, ambele în original.

3. În cazul defectării în condiții normale de utilizare, pe durata perioadei de garanție, produsul se va repara gratuit, la sediul menționat în acest certificat.

4. Prezentul produs are în componență subansamble electronice și mecanice diverse, care necesită respectarea cu strictețe a condițiilor de manipulare, transport, păstrare, exploatare, întreținere și reparație prevăzute în manualul de utilizare. Consumabilele nu beneficiază de garanție.

5. Situații care duc la ieșirea din garanție a produsului:

- Nerespectarea condițiilor de manipulare, transport, păstrare, instalare, punere în funcțiune, exploatare și întreținere prevăzute în manualul de utilizare sau în condiții ce contravin standardelor tehnice din România;
- Documentele de garanție nu sunt prezentate, au fost deteriorate/modificate sau sunt ilizibile;
- Aparatul prezintă deteriorări cauzate de accidente mecanice, lovituri, șocuri, patrunderi de lichide, expuneri la foc, utilizare greșită sau neglijență, schimbări ale stării aparatului, păstrarea în condiții improprie – funcționarea repetată în regim de mari diferențe de temperatură care cauzează fenomenul de "condens" intern, expunerea excesivă la umezeală sau radiații solare, neglijență în utilizare, etc.;
- Produsul a fost utilizat împreună cu alte accesorii în afara celor recomandate de producător.
- Exploatarea excesivă a aparatelor ceea ce poate conduce la arderea motoarelor, etc.

6. Pierderea certificatului de garanție determină ieșirea din garanție a produsului.
7. Necompletarea sau completarea incorectă a certificatului de garanție atrage după sine răspunderea vânzătorului.
8. Perioada de garanție se prelungește cu timpul scurs de la data predării produsului la service, până la data repunerii în stare de funcționare a produsului. Prolungirea termenului de garanție se înscrie pe certificatul de garanție.
9. **Durata medie de utilizare a produsului este de 3 ani.** Italia Star Com Due S.R.L. asigură contra cost reparații în afara perioadei de garanție, sau dacă produsul a ieșit din garanție, pe toată durata medie de utilizare a produsului.
10. Cumpărătorului i-a fost probată funcționarea corespunzătoare a produsului și i s-a explicat modul de utilizare. Cumpărătorul a verificat inventarul de livrare al produsului inclusiv existența manualului de utilizare în limba română. Cumpărătorul a luat la cunoștință de integritatea șuruburilor și sigiliilor produsului.
11. Garanția furnizată nu afectează drepturile statutuale ale consumatorului prin legislația aplicabilă în vigoare (legea 449/2003; OG 21/1992) și nici drepturile consumatorului în raport cu dealer-ul care decurge din contractul de vânzare cumpărare.
12. Pentru toate utilajele de tencuit/șapă/beton precum și pompele de lavabil/materiale composite sunt:
- Piese componente și/sau ansamblurile care intră în contact cu lavabilul sau materialul compozit NU SUNT ACOPERITE DE GARANȚIE, acestea se încadrează la capitolul CONSUMABILE;
  - Durata/viața de utilizare a acestora este influențată de calitatea lavabilului/materialului compozit cât și de mentenanță, curățarea zilnică a elementelor (valve/supape de amorsare, filtre corp pompă și mâner pistol spray-ere) care intră în contact cu materialul utilizat precum și ungerea zilnică a elementelor mecanice aflate în mișcare acolo unde este prevăzută cu pompita/mecanism de ungere sau oficiu de ungere.
13. Pentru toate utilajele electrice NU SUNT ACOPERITE DE GARANȚIE piesele și subansamblele electrice/electronice care utilizate la o subtensiune de lucru, alta decât cea recomandată/indicată pe utilaj și alimentate, fiind cu prelungitoare-prelungitoare tambur mai mari de 10 m și cu o secțiune de cablu mai mică de 2,5 mm! Acolo unde alimentarea este trifazică și lipsa uneia din faze sau a împământării/nul de lucru, duce la distrugerea elementelor de comandă și/sau a motorului electric.
14. Clientul are obligația de a asigura mentenanța zilnică a utilajelor cu motoare termice prin curățarea filtrului de aer, respectiv verificarea nivelului de ulei motor și a uleiului din redactor.

**\*CERTIFICATUL DE GARANȚIE NU ESTE TRANSMISIBIL!**

## Service Autorizat

Nume: \_\_\_\_\_

Adresa: \_\_\_\_\_

Telefon: \_\_\_\_\_

e-mai \_\_\_\_\_



# ITALIA STAR COM DUE SRL

Sediul social: Str. Sf. Maria nr. 65, et. 3, Sector 1, Bucuresti - Romania.  
Punct de lucru: Autostrada Bucuresti - Pitesti, km. 13.2 loc. Chiajna, Ilfov- Romania  
CUI: RO8955925, Nr. Reg. Com.: J40/9501/1996  
Unicredit Tiriac Bank - suc. Ghencea IBAN RO35BACX0000 0009 1320 9000  
www.italiastar.ro; info@italiastar.ro; Tel: 004/021-433.03.27; Fax: 004/021-433.03.26

DECLARATIE DE CONFORMITATE  
DECLARATION OF CONFORMITY



ДЕКЛАРАЦИЯ ЗА СЪОТВЕТСТВИЕ  
MEGFELELŐSÉGI NYILATKOZAT

Producatorul si titularul fisei tehnice: - Manufacturer and holder of the technical file: - производител и притежател на техническото досие:  
- A műszaki dokumentáció gyártója és birtokosa

## Chongqing AM Pride Power and Machinery Co.

Adresa: - Адрес: - Cím: - Address:

Str. Jinyun nr 11, loc. Beibei, Chongqing, China



**Prin prezenta declaram ca echipamentul - Herewith we declare that the machine -  
С настоящото декларираме, че машината - Ezennel kijelentjük, hogy a gép**

Spalator cu presiune

Водоструйка

Magasnyomású mosók

Pressure washer

BT1500-A

BT1900-B

BT2350-B

Seria / Nr

Сериен номер

Sorozatszám

Serial number

In conformitate cu toate conditiile cerute de

V съответствие с разпоредбите на директивата

2006/42/EC

Rendelkezéseinek megfelel az irányelv

Complies with the provisions of the Directive

Totodata sunt aplicate urmatoarele norme armonizate

Следните национални технически стандарти и спецификации са били използвани

Az alábbi nemzeti szabványok és előírások figyelembevételével

The following national technical standards and specifications have been use

EN60335-1:2012+A11:2014+A13:2017+A1:2019

+A2:2019+A14:2019

EN60335-2-79:2012

Emis la - изпускани в - Emittált - Emitted at

Chongqing 10.12.2019

Semneaza - знак - Aláírás - Signs

Jun Wu  
General Manager

Acest document reprezinta traducerea din limba engleza a a certificatului CE emis de producator, care se gaseste in manualul de utilizare al echipamentului

Този документ е превод от английски на CE сертификат, издаден от производителя, който се намира в инструкцията за употреба на оборудването.

Jelen dokumentum az angol CE igazolás alapján készült, melyet a gyártó állított ki, és amely a készülék felhasználói kézikönyvében szerepel

This document is a translation from English of the CE certificate issued by the manufacturer, which is found in the user manual of equipment.

BARTALESI LUCA

Administrator



Italia Star Com Due S.R.L.

☎ 004/021.433.03.27

✉ info@italiastar.ro

🌐 www.italiastar.ro

## Test Verification of Conformity

On the basis of the referenced test report(s), sample(s) of the below product have been found to comply with the harmonized standards and Directives listed on this verification at the time the tests were carried out. Other standards and Directives may be relevant to the product.

Once all product relevant  mark directives are verified in compliance, the manufacturer may indicate compliance by signing a Declaration of Conformity themselves and applying the mark to product identical to the test sample(s) if the product complies with all relevant CE mark Directives requirements.

|   |   |
|---|---|
| <b>Applicant Name &amp; Address</b>                           | : Chongqing Am Pride Power & Machinery Co., Ltd.<br>No.46 Jiade Road, Caijiagang Town, Beibei District,<br>Chongqing, China |
| <b>Manufacturing site Name &amp; Address</b>                  | : Same as applicant   |
| <b>Product(s) Tested</b>                                      | : High pressure cleaner   |
| <b>Ratings and principal characteristics</b>                  | : Refer to next page  |
| <b>Model(s)</b>   | : Refer to next page  |
| <b>Brand name</b>   | : NIL   |
| <b>Relevant Standard(s) / Specification(s) / Directive(s)</b> | : EN 60335-1:2012+A11:2014+A13:2017+A1:2019+A2:2019+A14:2019, EN 60335-2-79:2012<br>Machinery Directive 2006/42/EC          |
| <b>Verification Issuing Office Name &amp; Address</b>         | : Intertek Testing Services Hangzhou<br>16 No. 1 Ave., Xiasha Economic Development District,<br>Hangzhou 310018, China      |
| <b>Verification Number</b>                                    | : 190800641HZH-V1   |
| <b>Report Number(s)</b>                                       | : 190800641HZH-001  |

**NOTE 1: This verification is part of the full test report(s) and should be read in conjunction with it.**

This Verification is for the exclusive use of Intertek's Client and is provided pursuant to the agreement between Intertek and its Client. Intertek's responsibility and liability are limited to the terms and conditions of the agreement. Intertek assumes no liability to any party, other than to the Client in accordance with the agreement, for any loss, expense or damage occasioned by the use of this Verification. Only the Client is authorized to copy or distribute this Verification. Any use of the Intertek name or one of its marks for the sale or advertisement of the tested material, product or service must first be approved in writing by Intertek. The observations and test results referenced from this Verification are relevant only to the sample tested. This Verification by itself does not imply that the material, product, or service is or has ever been under an Intertek certification program.

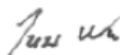

Signature

Name: Jun Wu  
Position: Manager  
Date: December 10, 2019

## Test Verification of Conformity

On the basis of the referenced test report(s), sample(s) of the below product have been found to comply with the harmonized standards and Directives listed on this verification at the time the tests were carried out. Other standards and Directives may be relevant to the product.

Once all product relevant  mark directives are verified in compliance, the manufacturer may indicate compliance by signing a Declaration of Conformity themselves and applying the mark to product identical to the test sample(s) if the product complies with all relevant CE mark Directives requirements.

|   |  |
|---|--|
| <b>Applicant Name &amp; Address</b>                           | : Chongqing Am Pride Power & Machinery Co., Ltd.<br>No.46 Jiade Road, Caijiagang Town, Beibei District,<br>Chongqing, China  |
| <b>Manufacturing site Name &amp; Address</b>                  | : Same as applicant  |
| <b>Product(s) Tested</b>                                      | : High pressure cleaner  |
| <b>Ratings and principal characteristics</b>                  | : 230-240V~, 50Hz, Class II, IPX5,<br>SCEPWV1900-B, SCEPWV1900-B1: 1800W, 6l/min, 9MPa,<br>allowable pressure: 13,5Mpa<br>SCEPWV2200-B, SCEPWV2200-B1: 2000W, 6l/min, 10MPa,<br>allowable pressure: 15Mpa<br>SCEPWV2350-B, SCEPWV2350-B1: 2200W, 6l/min, 11MPa,<br>allowable pressure: 16,5Mpa |
| <b>Model(s)</b>   | : SCEPWV1900-B, SCEPWV1900-B1, SCEPWV2200-B,<br>SCEPWV2200-B1, SCEPWV2350-B, SCEPWV2350-B1   |
| <b>Brand name</b>   | : NIL  |
| <b>Relevant Standard(s) / Specification(s) / Directive(s)</b> | : EN 60335-1:2012+A11:2014+A13:2017+A1:2019+A2:2019+A14:2019, EN 60335-2-79:2012<br>Machinery Directive 2006/42/EC   |
| <b>Verification Issuing Office Name &amp; Address</b>         | : Intertek Testing Services Hangzhou<br>16 No. 1 Ave., Xiasha Economic Development District,<br>Hangzhou 310018, China   |
| <b>Verification Number</b>                                    | : 190800641HZH-V2  |
| <b>Report Number(s)</b>                                       | : 190800641HZH-002   |

**NOTE 1: This verification is part of the full test report(s) and should be read in conjunction with it.**

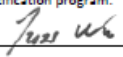

This Verification is for the exclusive use of Intertek's Client and is provided pursuant to the agreement between Intertek and its Client. Intertek's responsibility and liability are limited to the terms and conditions of the agreement. Intertek assumes no liability to any party, other than to the Client in accordance with the agreement, for any loss, expense or damage occasioned by the use of this Verification. Only the Client is authorized to copy or distribute this Verification. Any use of the Intertek name or one of its marks for the sale or advertisement of the tested material, product or service must first be approved in writing by Intertek. The observations and test results referenced from this Verification are relevant only to the sample tested. This Verification by itself does not imply that the material, product, or service is or has ever been under an Intertek certification program.

  
Signature

Name: Jun Wu  
Position: General Manager  
Date: December 10, 2019

GFT-OP-11b (11-JUL-2013)

## SPECIFICAȚII

|                                  | BT1500-A  | BT1900-B  | BT2350-B  |
|----------------------------------|---|---|---|
| MODEL                            |  |  |  |
| <b>Presiunea nominală</b>        | 80bar   | 90bar   | 110bar  |
| <b>Presiunea maximă</b>          | 120bar  | 135bar  | 160bar  |
| <b>Debit</b>                     | 5L/min  | 6L/min  | 6L/min  |
| <b>Furtun de înaltă presiune</b> | 5M  | 5M  | 5M  |
| <b>Frecvența</b>                 | 50Hz  | 50Hz  | 50Hz  |
| <b>Putere</b>                    | 1400W   | 1800W   | 2200W   |
| <b>Greutate netă</b>             | 98dB  | 98dB  | 98dB  |
| <b>Dimensiuni</b>                | 260x250x460mm   | 350x320x705mm   | 350x320x705mm   |

# APARAT ELECTRIC DE SPĂLARE CU PRESIUNE





# APARAT ELECTRIC DE SPĂLARE CU PRESIUNE

## INSTALARE

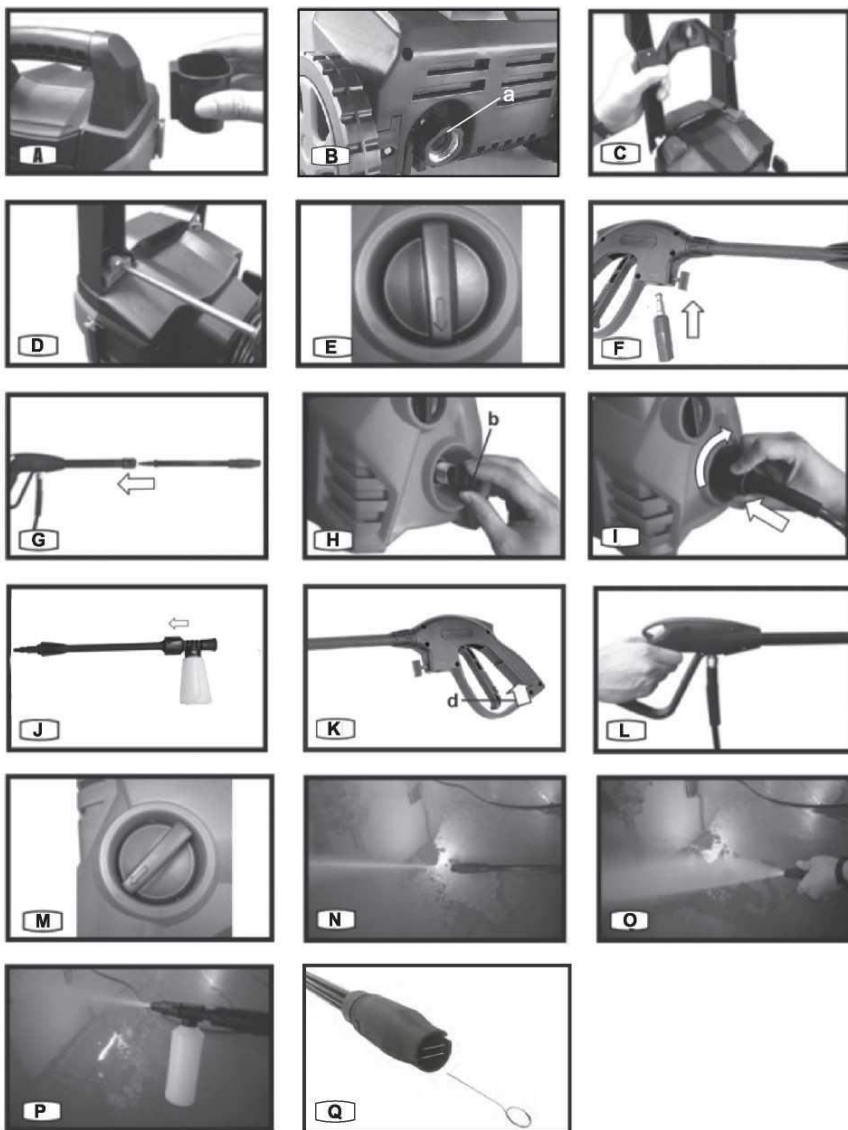

# APARAT ELECTRIC DE SPĂLARE CU PRESIUNE

## ACCESORII

|  |   |
|--|---|
| Pistol de pulverizare                  | 1 |
| Support pentru pistolul de pulverizare | 1 |
| Lancea de cuplare                      | 1 |
| Lance reglabilă de cuplare             | 1 |
| Furtun de înaltă presiune de 5 m       | 1 |
| Știft de curățare                      | 1 |
| Sticlă de detergent                    | 1 |
| Conector rapid                         | 1 |

Utilizați accesoriile de bună calitate, marcate cu numele unei mărci bine cunoscute. Selectați tipul și funcțiile de activitate pe care doriți să o desfășurați. Pentru mai multe detalii, consultați ambalajul accesoriilor. Personalul din magazin vă poate oferi consultanță și sfaturi.

## AVERTISMENTE GENERALE PRIVIND SIGURANȚA ECHIPAMENTELOR ELECTRICE

**⚠️ AVERTIZARE:** Citiți toate avertizările privind siguranța și toate instrucțiunile. Nerespectarea avertizărilor și a instrucțiunilor poate provoca un șoc electric, un incendiu și/ sau vătămări corporale grave.

### Păstrați toate avertizările și instrucțiunile pentru consultare ulterioară.

- Acest aparat nu este destinat utilizării de către persoane (inclusiv copii) care au capacități fizice, senzoriale sau mentale reduse, cărora le lipsește experiența și cunoștințele, cu excepția cazurilor în care acestea sunt supravegheate, sau li s-au oferit instrucțiuni referitoare la modul de utilizare a aparatului, de către o persoană responsabilă pentru siguranța lor.

- Copiii trebuie să fie supravegheați, pentru a vă asigura că nu se joacă cu aparatul.

În cazul în care cablul de alimentare este deteriorat, acesta trebuie să fie înlocuit de către producător, agentul de service al acestuia, sau persoane cu o calificare similară, pentru a se evita orice pericol.

## AVERTISMENTE SUPLIMENTARE PRIVIND SIGURANȚA ECHIPAMENTELOR ELECTRICE

**⚠️ AVERTIZARE:** Nu utilizați aparatul fără ca mai întâi

să citiți fișa de instrucțiuni.

- În timpul utilizării echipamentului trebuie purtată încălțăminte de protecție, mănuși de protecție, cască de protecție cu vizieră, dispozitive de protecție auditivă, etc.
- În momentul acționării pistolului de pulverizare, există riscul apariției unei forțe în sens invers, respectiv apariția bruscă a unui moment de torsiune în ansamblul de pulverizare. Vă rugăm să țineți bine pulverizatorul.
- **AVERTIZARE** Acest echipament a fost proiectat pentru a fi utilizat cu agentul de curățare furnizat sau recomandat de către producător. Utilizarea unor alți agenți sau substanțe chimice de curățare poate afecta în mod negativ siguranța echipamentului.

**AVERTIZARE** Jeturile de înaltă presiune pot fi periculoase în caz în care sunt utilizate în mod necorespunzător. Este interzisă îndreptarea jetului către persoane, echipamentele electrice aflate sub tensiune sau a echipamentului.

- **AVERTIZARE** Nu utilizați echipamentul atunci când în raza de acțiune se află alte persoane, cu excepția cazurilor în care acestea poartă echipament de protecție.
- **AVERTIZARE** Nu direcționați jetul către dumneavoastră, sau către alte persoane, pentru a curăța hainele sau încălțăminte.
- Înainte de a desfășura operațiile de întreținere efectuate de către utilizator, deconectați echipamentul de la sursa de alimentare cu energie electrică.
- Echipamentul de curățare cu înaltă presiune nu ar trebui să fie utilizat de către copii, sau persoane care nu au pregătirea necesară.
- **AVERTIZARE** Risc de explozie - Nu pulverizați lichide inflamabile.
- **AVERTIZARE** Pentru a asigura siguranța echipamentului, utilizați piese de schimb originale, furnizate sau aprobate de către producător.
- **AVERTIZARE** Furtunurile de înaltă presiune, racordurile și elementele de cuplare sunt importante pentru siguranța echipamentului. Utilizați doar furtunurile, racordurile și elementele de cuplare recomandate de către producător.
- **AVERTIZARE** Apa care a curge prin dispozitivul de împiedicare a curgerii inverse este considerată a fi nepotabilă.
- **AVERTIZARE** În timpul familiarizării, efectuării

## APARAT ELECTRIC DE SPĂLARE CU PRESIUNE

operațiilor de întreținere, respectiv a înlocuirii pieselor de schimb, sau a modificării echipamentului pentru o altă funcție, acesta trebuie să fie deconectat de la sursa de alimentare prin scoaterea ștecherului din priză.

- **AVERTIZARE** Nu utilizați echipamentul în cazul în care cablul de alimentare sau componente importante ale acestuia sunt deteriorate, de exemplu dispozitive de siguranță, furtunuri de înaltă presiune, pistol de pulverizare.
- **AVERTIZARE** În cazul în care se utilizează un cablu prelungitor, ștecherul și priza acestuia trebuie să aibă o construcție etanșă.
- **AVERTIZARE** Cablurile prelungitoare necorespunzătoare pot fi periculoase.
- Conexiunea la sursa electrică de alimentare trebuie să fie realizată de către un electrician autorizat și să respecte cerințele IEC 60364-1. Se recomandă ca circuitul de alimentare a acestui echipament să conțină fie un dispozitiv de siguranță pentru curenții reziduali, care va întrerupe alimentarea în cazul în care curentul scurs către circuitul de împământare depășește 30 mA timp de 30 ms, sau un dispozitiv de verificare a circuitului de împământare.

# APARAT ELECTRIC DE SPĂLARE CU PRESIUNE

## SIMBOLURI



**Avertizare:** Nu direcționați jetul către persoane, animale și echipamente electrice.



Citiți manualul



Echipamentul nu este potrivit pentru a fi conectat la rețeaua de apă potabilă



Dublă izolație



Marcajul pentru aprobare RCM

## INSTRUCȚIUNI DE OPERARE



**OBSERVAȚIE:** Înainte de utilizarea echipamentului, citiți cu atenție manualul de instrucțiuni.

### ATENȚIE!

- Nu utilizați niciodată un aparat de spălare cu presiune pentru a aspira apă murdară cu solvenți (de exemplu, diluanți, benzină, ulei, etc.).
- Murdăria din apa care intră în aparat va deteriora unitatea. Pentru a evita acest risc, vă recomandăm să verificați filtrul de apă (plasat în interiorul racordului de admisie a apei; pentru a afla informații referitoare la modul de curățare a filtrului, consultați secțiunea de întreținere).
- Întotdeauna împiedicați absorbția murdăriei în echipament, utilizând o sursă de apă curată și o sursă suplimentară de apă cu un filtru pentru apa suplimentară, dacă acest lucru este necesar.

### Sursă de alimentare (doar apă rece)

1. Nu introduceți în unitate alte lichide în afară de apă. A se utiliza doar cu apă rece.
2. Furtunul de apă trebuie să aibă diametrul egal cu cel puțin 1/2".
3. Debitul sursei de apă nu trebuie să scadă sub 6 L/min.
4. Debitul poate fi determinat lăsând apa să curgă timp de un minut într-un recipient gol.
5. Temperatura de alimentare a apei nu trebuie să depășească 40°C (104°F)

## ANSAMBLARE

### 1. ASAMBLAREA SUPORTULUI PISTOLULUI DE PULVERIZARE

Împingeți suportul pistolului de pulverizare (3) către aparat. (Vezi Figura A)

# APARAT ELECTRIC DE SPĂLARE CU PRESIUNE

## 2. MONTAREA FILTRULUI DE ADMISIE A APEI

- 1) Fixați conectorul pentru grădiniță (9) la racordul de admisie a echipamentului (Vezi Figura B)

## 3. MONTAREA MÂNERULUI

Introduceți mânerul (6) în mașină și fixați-l cu ajutorul șuruburilor. (Vezi Figurile C, D)

## 4. ASAMBLAREA FURTUNULUI DE PRESIUNE

- 1) Asigurați-vă că întrerupătorul ON/OFF este în poziția OFF. (Vezi Figura E)
- 2) Fixați corespunzător furtunul de înaltă presiune în pistolul de pulverizare (4). Aveți grijă să nu strângeți furtunul prea tare (Vezi Figura F)
- 3) Introduceți lancia reglabilă de pulverizare (5) în pistolul de pulverizare (4) și rotiți 1/4 de rotație până când este vizibil butonul rectangular. (Vezi Figura G)
- 4) Mai întâi, demontați capacul de protecție (b) al racordului, conectați furtunul de înaltă presiune la racord (2). (Consultați Figura H, I)

## 5. ASAMBLARE STICLEI DE DETERGENT

Introduceți sticla de detergent (13) în pistolul de pulverizare (4) și rotiți 1/4 de rotație până când este vizibil butonul rectangular. (Vezi Figura J)

## OPERARE

### 1. BUTON DE SIGURANȚĂ ON/ OFF

- 1) Introduceți ștecherul într-o priză corespunzătoare.
- 2) Trăgaciul de declanșare este în poziția blocat pentru a împiedica pornirea accidentală. Apăsăți butonul de blocare de siguranță (d) în poziția „deblocat”, apoi puteți acționa trăgaciul de declanșare. (Vezi Figura K)
- 3) Înainte de a utiliza aparatul de spălare cu înaltă presiune, apăsați trăgaciul de declanșare (7) pentru a elimina orice urmă de aer rămas în pompă și în furtun. (Vezi Figura L)
- 4) Porniți aparatul de spălare cu înaltă presiune, plasând butonul ON/OFF în poziția ON. Apăsăți trăgaciul. Rețineți: motorul nu funcționează continuu, ci doar atunci când este apăsat trăgaciul. (Vezi Figura M)

## 2. PREGĂTIREA SUPRAFEȚEI

Înainte de începerea oricărei activități de curățare, este important să îndepărtați de pe suprafață orice obiecte care ar putea crea pericole. Îndepărtați din zona de lucru obiectele de care v-ați putea împiedica, cum ar fi jucării, sau obiecte de mobilier de exterior. Asigurați-vă că toate ușile și ferestrele sunt bine închise.

## 3. UTILIZAREA ACCESORIILOR

### 1) Lance reglabilă

Lancia reglabilă de pulverizare vă permite să utilizați diferite modele de pulverizare, de la un jet evantai la un jet punctiform. Atunci când utilizați aparatul de curățare cu presiune pentru a curăța terasele și ornamentele din lemn, vehicule, etc., începeți întotdeauna cu jetul evantai și începeți pulverizarea de la o distanță de minim 90 cm pentru a evita deteriorarea materialului suprafeței pe care o curățați. (Vezi Figura N)

**⚠ ATENȚIE:** Nu reglați duza atunci când acționați trăgaciul.

### 2) Reglarea jetului

Lancia reglabilă de pulverizare ajută la schimbarea jetului de la un jet evantai la unul punctiform. Această schimbare se poate realiza prin răsucirea duzei (Vezi Figura O)

Observație: presiunea jetului asupra suprafeței pe care o curățați crește pe măsură ce apropiați lancia de suprafață.

**⚠ ATENȚIE:** Reglajul jetului de pulverizare se face cu greutate. Nu efectuați această operație în timp ce spălați. Vă recomandăm ca pentru majoritatea operațiilor de curățare să folosiți un unghi de 20 de grade, pentru a evita deteriorarea suprafeței pulverizate.

### 3) Utilizarea sticlei de detergent

Pentru a penetra și a îndepărta murdăria mai eficient, se recomandă utilizarea funcției de aplicare de detergent.

Conectați sticla de detergent la pistolul de pulverizare, rotiți sticla de detergent în sensul acelor de ceasornic până când aceasta este fixată în poziție. (Vezi Figura P)

**OBSERVAȚIE:** Detergentul trebuie să fie diluat pentru a obține curățarea cea mai eficientă. Înainte de utilizare, se recomandă diluarea detergentului până la concentrația necesară, într-un recipient adecvat.

# APARAT ELECTRIC DE SPĂLARE CU PRESIUNE

## DEPOZITARE

**Echipamentul trebuie să fie depozitat într-o încăpere, ferită de îngheț!**

Înainte de depozitare, pompa, furtunul și accesoriile trebuie să fie întotdeauna golite de apă, astfel:

Opriti echipamentul și detașați furtunul de apă și accesoriile.

Reporniți echipamentul și acționați trăgaciul. Lăsați echipamentul să funcționeze până când, prin pistolul de pulverizare nu mai curge apă.

3. Opriti mașina, scoateți-o din priză și înfășurați furtunul și cablul.

4. Plasați pistolul de pulverizare, duzele și celelalte accesorii în suportii corespunzători de pe aparat. În cazul în care aparatul îngheață, acesta trebuie să fie verificat pentru a se evalua defecțiunile.

**SUB NICI O FORMĂ NU PORNIȚI UN APARAT ÎNGHEȚAT.**

**Defecțiunile cauzate de îngheț nu sunt acoperite de garanție! Înfășurarea cablului electric și a furtunului de înaltă presiune**

Pentru a evita accidentele, cablul electric și furtunul de înaltă presiune trebuie să fie întotdeauna înfășurate în mod corespunzător în jurul mânerului. Agățați cablul în cârligul corespunzător.

**Depozitarea accesoriilor**

Lancea și duzele pot fi depozitate pe aparatul de

spălare cu înaltă presiune.

Înainte de remontarea lor, verificați-le pentru a vedea dacă sunt intacte.

Filtrul de admisie trebuie să fie întotdeauna montat în racordul de admisie a apei, pentru a filtra nisipul, calcarul și alte impurități, deoarece acestea vor deteriora supapele pompei.

**⚠️ ATENȚIE:** Nerespectarea obligației de a monta filtrul va anula garanția.

**Curățarea duzei**

Înfundarea duzei va duce la creșterea presiunii în pompă la un nivel prea ridicat. Acesta este motivul pentru curățarea este necesară a se realiza imediat.

1. Opriti aparatul și deconectați duza.

2. Curățați duza.

**IMPORTANT:**

Unealta de curățare trebuie să fie utilizată doar

atunci când duza este demontată!

3. Spălați duza cu apă, în sens invers.

**Curățarea fanțelor de aerisire ale aparatului**

Aparatul trebuie să fie întotdeauna menținut curat, pentru a permite aerului să treacă cu ușurință prin fanțele de aerisire ale aparatului.

**Gresarea racordurilor**

Pentru a asigura cuplarea cu ușurință și pentru a împiedica uscarea garniturilor. Racordurile trebuie să fie gresate în mod regulat.

## ÎNTREȚINERE

**⚠️ AVERTISMENT!** Înainte de efectuarea operațiilor de întreținere sau curățare, scoateți întotdeauna ștecherul din priză. Pentru a garanta o durată lungă de viață, fără probleme, vă rugăm să respectați următoarele sfaturi:

- Înainte de montare, spălați furtunul de apă, furtunul de înaltă presiune, lancea de pulverizare și accesoriile.
- Curățați conectorii de praf și de nisip.
- După utilizare, clătiți sticla de detergent.
- Curățați duzele.

Orice operații de reparație trebuie să fie efectuate într-un atelier autorizat, doar cu piese originale.

În cazul în care cablul de alimentare este deteriorat, acesta trebuie să fie înlocuit de către producător, agentul de service al acestuia, sau persoane cu o calificare similară, pentru a se evita orice pericol.

**CURĂȚAREA FILTRULUI DE ADMISIE A APEI**

Curățați regulat filtrul de admisie a apei, o dată pe

# APARAT ELECTRIC DE SPĂLARE CU PRESIUNE

lună, sau mai des, în funcție de gradul de utilizare.

Deșurubați conectorul rapid și scoateți racordul de admisie a apei.

## REMEDIEREA DEFECTIUNILOR

Înainte de efectuarea oricăror operații de reparație, deconectați mașina de la sursa de alimentare.

Pentru a evita orice probleme, înainte de a lua legătura cu unitatea de service, trebuie să consultați următoarele:

| Simptom  | Cauză   | Acțiune recomandată  |
|--|---|--|
| Aparatul nu pornește   | Aparatul nu este băgat în priză<br>Priza este defectă<br>Prelungitorul de alimentare este defect  | Introduceți ștecherul în priză<br>Încercați o altă priză.<br>Încercați aparatul fără prelungitor.  |
| Presiune fluctuantă  | Pompa trage aer<br>Supapele sunt murdare, uzate sau blocate<br>Garniturile pompei sunt uzate  | Verificați dacă furtunurile și conexiunile sunt etanșe.<br>Curățați și înlocuiți, sau consultați distribuitorul local<br>Curățați și înlocuiți, sau consultați distribuitorul local  |
| Aparatul se oprește  | Tensiune incorectă de alimentare<br>A fost activat releul termic<br>Duza este parțial blocată   | Verificați dacă tensiunea de alimentare corespunde specificațiilor menționate pe eticheta de identificare a modelului.<br>Lăsați aparatul să se răcească timp de 5 minute.<br>Curățați duza  |
| Aparatul vibrează  | Aer în furtunul de alimentare<br>Alimentare necorespunzătoare cu apă din rețea<br>Duza este parțial blocată<br>Filtrul de apă este blocat<br>Furtunul este strangulat | Pompa permite funcționarea aparatului în urma acționării trăgaciului, până la obținerea presiunii normale de funcționare.<br>Verificați dacă sursa de apă corespunde specificațiilor<br>Evitați utilizarea de furtunuri lungi și subțiri (minim 1/2")<br>Curățați duza<br>Curățați filtrul<br>Îndreptați furtunul. |
| Aparatul pornește și se oprește adeseori, fără a fi acționat | Pompa/ pistolul de pulverizare are pierderi.  | Luați legătura cu cea mai apropiată unitate reparatoare  |
| Aparatul pornește, însă pe duză nu iese apă                  | Pompa/ furtunurile sau accesoriile sunt înghețate<br>Apa nu ajunge în aparat<br>Filtrul de apă este blocat<br>Duza este blocată                                       | Așteptați ca pompa/ furtunurile sau accesoriile să se dezghețe.<br>Conectați sursa de alimentare cu apă și porniți aparatul.<br>Curățați filtrul<br>Curățați duza  |

# CERTIFICAT DE GARANTIE

Seria AA Nr. \_\_\_\_\_

Nume marca produs: \_\_\_\_\_

Model : \_\_\_\_\_

Seria nr.: \_\_\_\_\_

Accesorii: \_\_\_\_\_

Vanzator: \_\_\_\_\_

Semnatura si stampila: \_\_\_\_\_

Cumparator: \_\_\_\_\_

Adresa : \_\_\_\_\_

Data cumpararii: \_\_\_\_\_

Semnatura/stampila: \_\_\_\_\_

DISTRIBUITOR: .....

NUME: .....

ADRESA: .....

***Prin prezenta confirm ca am primit produsul in perfecta stare de functionare impreuna cu ghidul de utilizare in limba romana si am luat la cunostiinta ca prezentul certificat de garantie este valabil numai insotit de factura de achizitie si de bon fiscal sau chitanta. Daca produsul nu este insotit de prezentul certificat sau garantia este expirata sau anulata de catre service din cauza utilizarii in conditii anormale conform paragrafului 5, reparatia se va efectua cu acordul meu contra cost.***

## CONDIȚII DE ACORDARE A GARANȚIEI

- 1. Termenul de garanție** este de **24 luni** pentru persoanele fizice și **12 luni** pentru persoanele juridice, de la data cumpărării produsului și respectiv ale accesoriilor standard aflate în componența sa (cumpărate simultan cu produsul, cele fără de care aparatul nu poate funcționa). Pentru generatoare garanția este în limita a nu mai mult de 500 ore pentru motoare pe benzină, respectiv 1.500 ore pentru motoare diesel.
- Garanția se acordă conform legislației române în vigoare la data cumpărării, se aplică numai dacă aparatul este folosit corespunzător (în concordanță cu instrucțiunile de folosire) și este valabilă numai însoțită de factură de cumpărare și certificatul de garanție, ambele în original.
- În cazul defectării în condiții normale de utilizare, pe durata perioadei de garanție, produsul se va repara gratuit, la sediul menționat în acest certificat.
- Prezentul produs are în componență subsansamble electronice și mecanice diverse, care necesită respectarea cu strictețe a condițiilor de manipulare, transport, păstrare, exploatare, întreținere și reparație prevăzute în manualul de utilizare. Consumabilele nu beneficiază de garanție.
- Situații care duc la ieșirea din garanție a produsului:
  - Nerespectarea condițiilor de manipulare, transport, păstrare, instalare, punere în funcțiune, exploatare și întreținere prevăzute în manualul de utilizare sau în condiții ce contravin standardelor tehnice din România;
  - Documentele de garanție nu sunt prezentate, au fost deteriorate/modificate sau sunt ilizibile;
  - Aparatul prezintă deteriorări cauzate de accidente mecanice, lovituri, șocuri, patrunderi de lichide, expuneri la foc, utilizare greșită sau neglijență, schimbări ale stării aparatului, păstrarea în condiții improprie – funcționarea repetată în regim de mari diferențe de temperatură care cauzează fenomenul de “condens” intern, expunerea excesivă la umezeală sau radiații solare, neglijență în utilizare, etc.;
  - Produsul a fost utilizat împreună cu alte accesorii în afara celor recomandate de producător.
- Exploatarea excesivă a aparatelor ceea ce poate conduce la arderea motoarelor, etc.



6. Pierderea certificatului de garanție determină ieșirea din garanție a produsului.
7. Necompletarea sau completarea incorectă a certificatului de garanție atrage după sine răspunderea vânzătorului.
8. Perioada de garanție se prelungește cu timpul scurs de la data predării produsului la service, până la data repunerii în stare de funcționare a produsului. Prolungirea termenului de garanție se înregistrează pe certificatul de garanție.
9. **Durata medie de utilizare a produsului este de 3 ani.** Italia Star Com Due S.R.L. asigură contra cost reparații în afara perioadei de garanție, sau dacă produsul a ieșit din garanție, pe toată durata medie de utilizare a produsului.
10. Cumpărătorului i-a fost probată funcționarea corespunzătoare a produsului și i s-a explicat modul de utilizare. Cumpărătorul a verificat inventarul de livrare al produsului inclusiv existența manualului de utilizare în limba română. Cumpărătorul a luat la cunoștință de integritatea șuruburilor și sigiliilor produsului.
11. Garanția furnizată nu afectează drepturile statuale ale consumatorului prin legislația aplicabilă în vigoare (legea 449/2003; OG 21/1992) și nici drepturile consumatorului în raport cu dealer-ul care decurge din contractul de vânzare cumpărare.
12. Pentru toate utilajele de tencuit/șapă/beton precum și pompele de lavabil/materiale composite sunt:
- Piese componente și/sau ansamblurile care intră în contact cu lavabilul sau materialul compozit NU SUNT ACOPERITE DE GARANȚIE, acestea se încadrează la capitolul CONSUMABILE;
  - Durata/viața de utilizare a acestora este influențată de calitatea lavabilului/materialului compozit cât și de mentenanță, curățarea zilnică a elementelor (valve/supape de amorsare, filtre corp pompă și mâner pistol spray-ere) care intră în contact cu materialul utilizat precum și ungerea zilnică a elementelor mecanice aflate în mișcare acolo unde este prevăzută cu pompa/mechanism de ungere sau orificiu de ungere.
13. Pentru toate utilajele electrice NU SUNT ACOPERITE DE GARANȚIE piesele și subansamblele electrice/electronice care utilizate la o subțensiune de lucru, alta decât cea recomandată/indicată pe utilaj și alimentate, fiind cu prelungitoare-prelungitoare tambur mai mari de 10 m și cu o secțiune de cablu mai mică de 2,5 mm! Acolo unde alimentarea este trifazică și lipsa uneia din faze sau a împământării/nul de lucru, duce la distrugerea elementelor de comandă și/sau a motorului electric.
14. Clientul are obligația de a asigura mentenanța zilnică a utilajelor cu motoare termice prin curățarea filtrului de aer, respectiv verificarea nivelului de ulei motor și a uleiului din redactor.

## **\*CERTIFICATUL DE GARANȚIE NU ESTE TRANSMISIBIL!**

### **Service Autorizat**

Nume: \_\_\_\_\_

Adresa: \_\_\_\_\_

Telefon: \_\_\_\_\_

e-mai \_\_\_\_\_



**СПЕЦИФИКАЦИИ**

|                                  | BT1500-A  | BT1900-B  | BT2350-B  |
|----------------------------------|---|---|---|
| Модел                            |  |  |  |
| <b>Работно налягане</b>          | 80bar   | 90bar   | 110bar  |
| <b>Макс. налягане</b>            | 120bar  | 135bar  | 160bar  |
| <b>Дебит</b>                     | 5L/min  | 6L/min  | 6L/min  |
| <b>Маркуч за високо налягане</b> | 5M  | 5M  | 5M  |
| <b>Електрически изисквания</b>   | 50Hz  | 50Hz  | 50Hz  |
| <b>Мощност</b>                   | 1400W   | 1800W   | 2200W   |
| <b>нето тегло</b>                | 98dB  | 98dB  | 98dB  |
|                                  | 260x250x460mm   | 350x320x705mm   | 350x320x705mm   |

# ЕЛЕКТРИЧЕСКА ВОДОСТРУЙКА



ИНСТАЛИРАНЕ

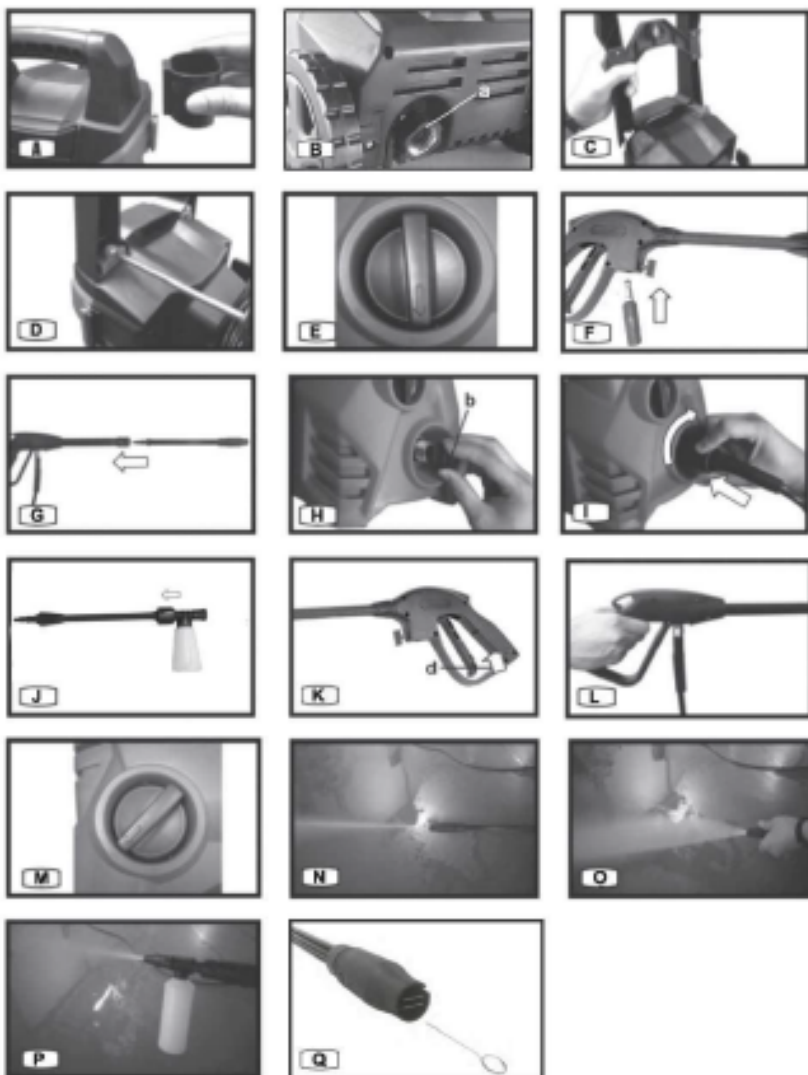

## АКСЕСОАРИ

|                                |   |
|--------------------------------|---|
| Пистолет за пръскане           | 1 |
| Дръжка на пистолет за пръскане | 1 |
| Свързваща тръба                | 1 |
| Регулируема тръба за пръскане  | 1 |
| Маркуч с високо налягане 5 m   | 1 |
| Почистващ шифт                 | 1 |
| Бутилка с почистващ препарат   | 1 |
| Бърз конектор                  | 1 |

Използвайте аксесоари с добро качество, маркирани с добре позната марка. Изберете типа според работата, която възнамерявате да предприемете. За повече подробности вижте опаковката на аксесоарите. Персоналът на магазина може да ви помогне и да предложи съвети.

## ОБЩИ ПРЕДУПРЕЖДЕНИЯ ЗА БЕЗОПАСНОСТ ПРИ РАБОТА С ЕЛЕКТРОИНСТРУМЕНТА



**ПРЕДУПРЕЖДЕНИЕ:** Прочетете всички предупреждения за безопасност и всички инструкции. Неспазването на предупрежденията и инструкциите може да доведе до токов удар, пожар и / или сериозно нараняване.

**Запазете всички предупреждения и инструкции за бъдещи справки.**

- Този уред не е предназначен за употреба от лица (включително деца) с намалени физически, сензорни или умствени способности или липса на опит и знания, освен ако не са под надзор или са получили инструкции относно използването на уреда от лице, отговорно за тяхната безопасност.

- Децата трябва да бъдат под наблюдение, за да се гарантира, че не си играят с уреда.

Ако захранващият кабел е повреден, той трябва да бъде заменен от производителя, неговия сервизен агент или подобни квалифицирани лица, за да се избегне опасност.

## ДОПЪЛНИТЕЛНИ ПРЕДУПРЕЖДЕНИЯ ЗА БЕЗОПАСНОСТ ПРИ РАБОТА С ЕЛЕКТРОИНСТРУМЕНТА.



**ПРЕДУПРЕЖДЕНИЕ:** Не използвайте уреда, без да сте прочели инструкциите.

- По време на работа с машината трябва да се носят предпазни ботуши, предпазни ръкавици, предпазна каска с шлем, предпазни средства за слуха (антифони) и др.

- При отваряне на спусъка има опасност от силата на отката и внезапния въртящ момент върху пръскащия възел. Моля, дръжте здраво дюзата.

- **ПРЕДУПРЕЖДЕНИЕ** Тази машина е проектирана за използване с почистващ препарат, доставен или препоръчан от производителя.

Използването на други почистващи препарати или химикали може да повлияе неблагоприятно на безопасността на машината.

- **ПРЕДУПРЕЖДЕНИЕ** Струите с високо налягане могат да бъдат опасни при злоупотреба. Струята не трябва да бъде насочена към хора, електрическо оборудване под напрежение или към самата машина.

- **ПРЕДУПРЕЖДЕНИЕ** Не използвайте машината в обсега на хора, освен ако те не носят защитно облекло.

- **ПРЕДУПРЕЖДЕНИЕ** Не насочвайте струята срещу себе си или другите, за да почистите дрехите или обувките.

- Изключете от електрическото захранване преди извършване на поддръжка.

- Препарат за почистване под високо налягане не трябва да се приема от деца или нетренирани лица.

- **ПРЕДУПРЕЖДЕНИЕ** Опасност от експлозия

- Не пръскайте запалими течности.

- **ПРЕДУПРЕЖДЕНИЕ** За да осигурите безопасност на машината, използвайте само оригинални резервни части от производителя или одобрени от производителя.

- **ВНИМАНИЕ:** Маркучите, фитингите и съединителите за високо налягане са важни за безопасността на уреда. Използвайте само маркучи, фитинги и съединители, препоръчани от производителя

- **ПРЕДУПРЕЖДЕНИЕ** Водата, която е преминала през предпазители за обратен поток, се счита за негодна за пиене.

- **ПРЕДУПРЕЖДЕНИЕ** Машината трябва да бъде изключена от източника на захранване чрез изваждане на щепсела от контакта по време на накланяне или поддръжка и при подмяна на части или превключване на машината на друга функция.

- **ПРЕДУПРЕЖДЕНИЕ** Не използвайте машината, ако захранващият кабел или важни части от машината са повредени, напр. предпазни устройства, маркучи за високо налягане, спусъчен пистолет.

- **ПРЕДУПРЕЖДЕНИЕ** Ако се използва удължителен кабел, щепселът и контакта трябва да са с водонепропусклива конструкция.

- **ПРЕДУПРЕЖДЕНИЕ** Неподходящите удължителни кабели могат да бъдат опасни.

- Електрическото свързване трябва да се извърши от квалифициран електротехник и да

## ЕЛЕКТРИЧЕСКА ВОДОСТРУЙКА

отговаря на IEC 60364-1. Препоръчително е електрическото захранване на тази машина да включва или устройство за остатъчен ток, което ще прекъсне захранването, ако токът на утечка към земята надвишава 30 mA за 30 ms или устройство, което ще осигури заземяването.

### СИМВОЛИ



**Предупреждение:** Не насочвайте струята към хора, животни и електрическо оборудване.



Прочете инструкциите



Машината не е подходяща за свързване към водопровода за питейна вода



Двойна изолация

Одобрена марка RCM

### ИНСТРУКЦИИ ЗА РАБОТА



**ЗАБЕЛЕЖКА:** Преди да използвате инструмента, прочетете внимателно книгата с инструкции.



#### ВНИМАНИЕ.

Никога не използвайте водоструйката за изтегляне на вода, замърсена с разтворители (например разреждатели на бои, бензин, масло и др.).

- Мръсотията във захранващата вода ще повреди уреда. За да избегнем този риск, препоръчваме да проверите водния филтър (намира се във входа за водата; за да го почистите, вижте раздела за поддръжка).
- Винаги предотвратявайте попадането на отломки в уреда, като използвате източник на чиста вода и допълнителен източник на вода и допълнителен воден филтър, ако е необходимо.

#### Водоснабдяване (само студена вода)

1. Не изтегляйте други течности, различни от вода през уреда. За използване се захранва само със студена вода.
2. Маркучът за вода трябва да е с диаметър най-малко 1/2 ”.
3. Дебитът на водоснабдяването не трябва да пада под 6 л / мин.
4. Скоростта на потока може да се определи чрез пускане на водата за една минута в празен съд.
5. Температурата на подаване на вода не трябва да надвишава 40 ° C (104 ° F)

### МОНТАЖ

#### 1. СГЛОБЯВАНЕ НА ДРЪЖКАТА ЗА НА ПИСТОЛЕТ ЗА ПРЪСКАНЕ

Натиснете дръжката на пистолета за пръскане (3) върху машината (виж фиг. А).

#### 2. ПОСТАВЯНЕ НА ВХОДЯЩ ВОДЕН ФИЛТЪР

1) Прикрепете градинския съединител (9) към входа на машината (виж фиг. В)

#### 3. МОНТИРАНЕ НА ДРЪЖКАТА

Натиснете дръжката (6) към машината и фиксирайте винтовете. (Виж фиг. С, D)

#### 4. СГЛЪБЯВАНЕ НА МАРКУЧА ЗА ВИСОКО НАЛЯГАНЕ

1) Уверете се, че ключът ON / OFF е в положение OFF. (Виж. фиг. E)

2) Затегнете маркуча за високо налягане в пистолета за пръскане (4). Но не затягайте



го (виж фиг. F)  
3) Регулирайте дюзата за пръскане (5) в пистолета за пръскане (4) и завъртете 1/4 завъртане, докато се появи правоъгълният фиксатор. (Виж фиг. G)

4) Отстранете първо защитната капачка (b) на изхода. Свържете маркуча за високо налягане към изхода (2). (Виж фиг. H - I)

## 5. МОНТИРАНЕ НА БУТИЛКА ЗА ПОЧИСТВАЩ ПРЕПАРАТ

Поставете бутилката за почистващия препарат (13) в пистолета за пръскане (4) и завъртете 1/4 завъртане, докато се появи правоъгълният фиксатор. (Виж фиг. J)

## РАБОТА

### 1. ON/OFF ПРЕВКЛЮЧВАТЕЛ

1) Свържете щепсела към правилния контакт.  
2) Превключвателят за задействане е в заключено положение (OFF), за да се предотврати случайно стартиране.

Натиснете предпазното заключване (d) в положение „отключване“, след което превключвателят на спуська вече е включен. (Виж фиг. K)

3) Преди да използвате водоструйката, натиснете превключвателя (7), за да изтече въздухът от помпата и маркуча. (Виж фиг. L)

4) Включете водоструйката, като включите превключвателя ON / OFF в положение ON. Натиснете спуська. Напомняне: двигателят не работи непрекъснато, само когато натиснете спуська. (Виж фиг. M)

### 2. ПОДГОТОВКА НА ПОВЪРХНОСТТА

Преди да започнете каквато и да е задача за почистване е важно да разгледате за зони, които могат да създадат опасност. Премахнете предмети от работната зона, в които може да се препъне, като играчки или външни мебели. Уверете се, че всички врати и прозорци са добре затворени.

### 3. ИЗПОЛЗВАНЕ НА АКСЕСОАРИ

#### 1) Регулируема пръскачка

Регулируемата пръскачка ви позволява да използвате разнообразие от форми на струята от ветрилообразна струя до права струя. Когато използвате водоструйката за почистване на дървени подове, сайдинг, превозни средства и т.н., винаги започнете да използвате ветрилообразна струя и започнете да пръскате от разстояние минимум 36", за да избегнете повреда

на повърхността на материала, който почиствате. (Виж фиг. N)



**ВНИМАНИЕ:** Не регулирайте дюзата, докато спуськът е натиснат.

#### 2) Регулиране на струята

Регулируемата пръскачка струя може да се регулира от настройка за ветрилообразна струя до права струя. Пулверизаторът се регулира от ветрилообразна струя до права струя чрез завъртане на дюзата (Виж фиг. O)

Забележка: налягането на струята върху повърхността, която почиствате, се увеличава, когато придвижвате пръскачката по-близо до повърхността.



**ВНИМАНИЕ:** Регулирането на права струя е много агресивно.

Не настройвайте, докато пръскате. Препоръчваме за повечето приложения за почистване да се използва 20-градусов ъгъл на пръскане, за да се избегне повреда на работната повърхност.

#### 3) Използване на бутилката за почистващ препарат

За по-ефективно проникване и отстраняване на мръсотията се препоръчва да използвате функцията за дозиране на почистващ препарат.

Свържете бутилката за почистващ препарат в пистолет за пръскане, завъртете бутилката за сапун по посока на часовниковата стрелка, докато се заключи в правилното положение. (Виж фиг. P)

**ЗАБЕЛЕЖКА:** Препаратът трябва да се разрежда, за да се постигне най-ефективно почистване. Препоръчва се препаратът да се разрежда в подходящ съд до необходимата концентрация преди употреба.

## СЪХРАНЕНИЕ

Машината трябва да се съхранява в помещение без замръзване!

Помпата, маркучът и аксесоарите винаги трябва да се изпразват от вода преди съхранение, както следва:

Спрете машината и отделете маркуча за вода и аксесоара.

Рестартирайте машината и активирайте спуська. Оставете машината да работи, докато повече вода не тече през пистолета за пръскане.

3. Спрете машината, извадете щепсела и навийте маркуча и кабела.

4. Поставете дръжката за пръскане, дюзите и други аксесоари в специалните за това местата

## ЕЛЕКТРИЧЕСКА ВОДОСТРУЙКА

в машината. Ако машината по погрешка бъде замразена, ще е необходимо да я проверите за повреди.

**НИКОГА НЕ ПУСКАЙТЕ, КОГАТО МАШИНАТА Е ЗАМРЪЗНАЛА .**

**Гаранцията не покрива щети от замръзване!**

**Навиване на електрически кабел и маркуч за високо налягане**

За да се избегнат инциденти, електрическият кабел и маркучът за високо налягане винаги трябва да се навиват внимателно около дръжката. Навийте кабела на съответната кука.

**Съхранение на аксесоари**

Тръбата и дюзите могат да се съхраняват на водоструйката.

### ПОДДРЪЖКА



**ВНИМАНИЕ** Винаги изключвайте електрическия щепсел от контакта преди поддръжка или почистване. За да осигурите дълъг и безпроблемен живот на вашият уред, моля, следвайте тези съвети:

- Измийте маркуча за вода, маркуча за високо налягане, крайника за пръскане и аксесоарите преди монтаж.
- Почистете съединителите от прах и пясък.
- Изплакнете приспособлението за пръскане на препарат след употреба.
- Почистете дюзите.

Всеки ремонт винаги трябва да се извършва в оторизиран сервиз с оригинални резервни части. Ако захранващият кабел е повреден, той трябва да бъде заменен от производителя, неговия сервизен агент или подобни квалифицирани лица, за да се избегне опасност.

### ПОЧИСТВАНЕ ВХОДНИЯ ВОДЕН ФИЛТЪР

Почиствайте филтъра се прави редовно - веднъж месечно или по-често според употребата.

Развийте бързия съединител и извадете входа за вода.

Проверете дали е изцяло здрав, преди да го монтирате отново.

Входящият филтър винаги трябва да бъде монтиран във входящата тръба за вода, за да филтрира пясък, варовик и други примеси, тъй като те могат да повредят клапаните на помпата.



**ВНИМАНИЕ:** Ако не се монтира на филтъра ще обезсили гаранцията.

**Почистване на дюзата**

Запушването на дюзата води до твърде високо налягане в помпата. Ето защо почистването се изисква незабавно.

1. Спрете машината и махнете дюзата.
2. Почистете дюзата.

**ВАЖНО:**

Почистващият инструмент трябва да се използва само когато дюзата е отделена!

3. Изплакнете дюзата отзад с вода.

**Почистване на машинните отвори**

Машината трябва да се поддържа чиста, така че охлаждащият въздух да преминава свободно през отворите на машината.

**Смазване на гарнитурите**

За да се осигури лесно свързване и о-пръстените да не изсъхнат. Съединителите трябва редовно да се смазват.



**ОТСТРАНЯВАНЕ НА НЕИЗПРАВНОСТИ**

Изключете машината от източника на захранване, преди да извършвате какъвто и да е ремонт. За да избегнете ненужни разочарования, трябва да проверите следното, преди да се свържете със сервисната организация:

| Признаци   | Причина  | Препоръчително действие   |
|--|--|---|
| Машината отказва да стартира                       | Машината не е включена в контакта<br>Дефектен контакт<br>Дефектен удължителен кабел  | Включете машината в контакта<br>Опитайте друг контакт.<br>Опитайте без удължителния кабел.  |
| Флукуиращо налягане                                | Помпа всмуква въздух<br>Вентилите са замърсени, износени или блокирани<br>Уплътненията на помпата са износени  | Проверете дали маркучите и връзките са херметически затворени.<br>Почистете и заменете или се обърнете към местния дистрибутор<br>Почистете и заменете или се обърнете към местния дистрибутор  |
| Машината спира                                     | Неправилно напрежение в мрежата<br>Активирано термично изключване поради прегряване<br>Дюзата е частично блокирана                                       | Проверете дали мрежовото напрежение съответства на спецификацията на етикета на модела.<br>Оставете водоструйката за 5 минути, за да се охлади.<br>Почистете дюзата   |
| Машината пулсира                                   | Въздух във входящия маркуч<br>Неадекватно подаване на вода от мрежата<br>Дюзата е частично блокирана<br>Водният филтър е блокиран<br>Маркучът е прегънат | Помпата позволява на машината да работи с отворен спусък, докато се възстанови редовното работно налягане.<br>Проверете дали водоснабдяването съответства според изискванията на спецификациите<br>Избягвайте да използвате дълги, тънки маркучи (мин. 1/2 ")<br>Почистете дюзата<br>Почистете филтъра<br>Изправете маркуч. |
| Машината често се стартира и спира от само себе си | Помпата / пулверизаторът тече.   | Свържете се с най-близкия сервис  |
| Машината стартира, но не излиза вода               | Помпа / маркучи или аксесоари са замръзнали<br>Няма подаване на вода<br>Водният филтър е блокиран<br>Дюзата е блокирана                                  | Изчакайте помпата / маркучите или аксесоарът да се размразят.<br>Свържете водоснабдяването и включете.<br>Почистете филтъра<br>Почистете дюзата   |

# ГАРАНЦИОННА КАРТА

Серия AA №. \_\_\_\_\_  
Марка на продукта: \_\_\_\_\_  
Модел: \_\_\_\_\_

Серия №: \_\_\_\_\_  
Акcesoари: \_\_\_\_\_  
**Продавач:** \_\_\_\_\_  
Подпис и печат: \_\_\_\_\_

**Купувач:** \_\_\_\_\_  
Адрес: \_\_\_\_\_  
Дата на закупуване: \_\_\_\_\_  
Подпис / печат: \_\_\_\_\_

**ДИСТРИБУТОР:** .....

ИМЕ: .....  
e-mail: .....  
АДРЕС: .....

*Потвърждавам, че съм получил продукта в перфектно работно състояние, заедно с ръководство за употреба на Български език, и съм напълно наясно, че тази гаранционна карта е валидна само ако е придружена от фактура за покупка и от касов бон или квитанция. Ако продуктът не е придружен от гаранционната карта, или гаранционния срок е изтекъл или анулиран от сервиза поради употреба в необичайни условия съгласно параграф 5, ремонтът ще се извърши с мое съгласие срещу заплащане.*

## Гаранционни условия

1. Гаранционният срок е 24 месеца от датата на закупуване на машината, съответно стандартните акcesoари, влизаци в състава му (закупени едновременно с продукта, без които машината не може да работи).

2. Гаранцията се предоставя съгласно действащото Българско законодателство към момента на покупката, и се прилага само ако машината е използвана правилно (в съответствие с инструкциите за употреба) и е валидна само ако е придружена от фактурата за покупка и гаранционната карта, и двете в оригинал.

3. В случай на повреда при нормална употреба по време на гаранционния период, продуктът ще бъде ремонтиран безплатно в офисите, посочени в картата.

4. Този продукт е съставен от различни механични и електронни части, които изискват стриктно спазване на условията на работа, транспортиране, съхранение, експлоатация, поддръжка и ремонт, предвидени в инструкцията за употреба.

5. Ситуации, които водят до излизане от гаранцията на продукта:

■ При неспазване на условията за манипулиране, транспортиране, съхранение, монтаж, пускане в експлоатация, експлоатация и поддръжка, предоставени в

ръководството за употреба, или в условия, които противоречат на румънските технически стандарти;

Гаранционните документи не са представени, те са били повредени / променени или нечетливи;

■ Машината има повреди, причинени от механични инциденти, натъртвания, шокове, проникване на течности, излагане на огън, злоупотреба или небрежност, промени в състоянието на машината, съхраняване в неподходящи условия -многократна работа в режим на големи температурни разлики, които причиняват явлението вътрешен "конденз", прекомерно излагане на влага или слънчева светлина, небрежност при употреба;

■ Машината е била използвана с аксесоари, различни от препоръчаните от производителя

6. Загуба на гаранционната карта предопределя излизането от гаранция за продукта.

7. . Непопълването или неправилното попълване на гаранционната карта предполага вина на продавача.

8. Срокът на гаранцията се удължава, с времето от датата на предаване на продукта на сервиза, до датата на пускане в употреба на продукта. Удължаването на гаранционният срок се вписва в гаранционната карта.

9. Средният срок на употреба на продукта е 4 години. Italia Star Com Due осигурява срещу заплащане ремонти извън гаранционния срок, или ако продуктът е излязъл от гаранция, през целия среден срок на употреба на продукта.

10. На Купувачът е било показано правилното функциониране на машината и му е обяснено как да се използва. Купувачът е проверил доставния инвентар на продукта, включително наличието на ръководство за употреба на Български език. Купувачът е запознат с целостта на болтовете?? и отличителните знаци на машината.

11. В случай на повреда на машината, купувачът ще трябва да отиде до един от офисите и сервизните центрове, посочени в картата. Ако клиентът не живее в същия град където са сервизните центрове, посочени в картата, клиентът трябва да отиде до магазина откъдето е закупил продукта, като продавачът е длъжен да попълни приемопредавателния протокол, да отбележи посочените повреди, да изпрати машината чрез куриер (Спиди, Еконт и т.н.) до един от сервизните центрове, посочени в картата, и да заплати необходимите такси за транспорт.

12.Гаранцията не засяга правата, предоставени на потребителите чрез приложимото действащо законодателство (Закон 449/2003, Правителствена Наредба 21/1992)??, нито правата на потребителя по отношение на дилъра, породени от договора за продажба.

## **\*ГАРАНЦИОННАТА КАРТА НЕ МОЖЕ ДА СЕ ПРЕХВЪРЛЯ**

оторизиран сервизен

Име: \_\_\_\_\_

Адрес: \_\_\_\_\_

Телефон: \_\_\_\_\_

Е-мейл: \_\_\_\_\_



## MŰSZAKI ADATOK

|                                     | BT1500-A  | BT1900-B  | BT2350-B  |
|-------------------------------------|---|---|---|
| MODEL                               |  |  |  |
| <b>Névleges nyomás</b>              | 80bar   | 90bar   | 110bar  |
| <b>Maximális nyomás</b>             | 120bar  | 135bar  | 160bar  |
| <b>Áramlási sebesség</b>            | 5L/min  | 6L/min  | 6L/min  |
| <b>Magasnyomású tömlő</b>           | 5M  | 5M  | 5M  |
| <b>Elektromossági követelmények</b> | 50Hz  | 50Hz  | 50Hz  |
| <b>Teljesítmény</b>                 | 1400W   | 1800W   | 2200W   |
| <b>Nettó tömeg</b>                  | 98dB  | 98dB  | 98dB  |
|                                     | 260x250x460mm   | 350x320x705mm   | 350x320x705mm   |

# ELEKTROMOS MAGASNYOMÁSÚ MOSÓ



# ELEKTROMOS MAGASNYOMÁSÚ MOSÓ

## TELEPÍTÉS

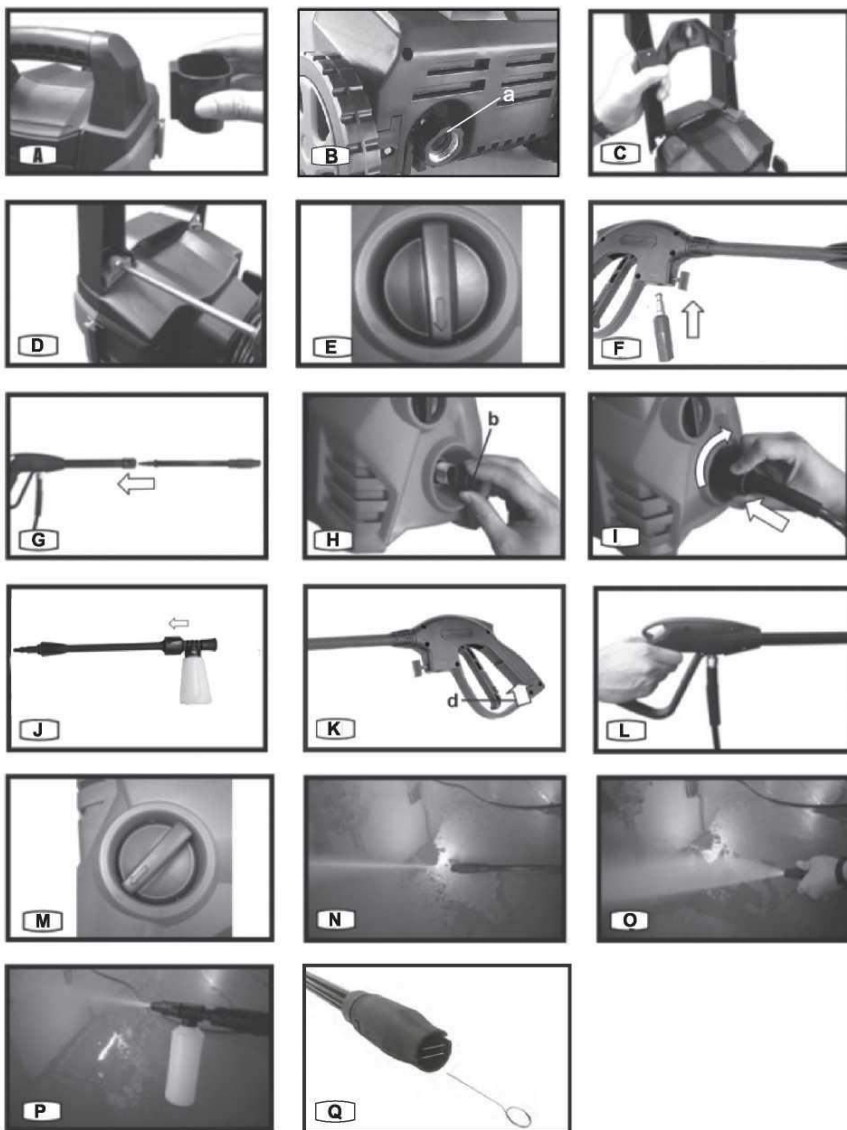

# ELEKTROMOS MAGASNYOMÁSÚ MOSÓ

## TARTOZÉKOK

|                        |   |
|------------------------|---|
| Szórópisztoly          | 1 |
| Szórópisztoly tartó    | 1 |
| Kapcsolódó lándzsa     | 1 |
| Állítható szórólándzsa | 1 |
| 5m magasnyomású tömlő  | 1 |
| Tisztító csapszeg      | 1 |
| Szappanos üveg         | 1 |
| Gyorscsatlakozó        | 1 |

Használja a jó minőségű, jól ismert márkanevek tartozékait. A típust a tervezett munkának megfelelően válassza ki.. További részletek a kiegészítő csomagolásban található. Az elárúsító munkatársak segítséget nyújthatnak és tanácsokat adhatnak Önnek.

## ÁLTALÁNOS FIGYELMEZTETÉSEK A MOTOROS SZERSZÁMOK BIZTONSÁGÁVAL KAPCSOLATOSAN

**▲ FIGYELEM:** Olvassa el az összes biztonságra utaló figyelmeztetést és utasítást. A figyelmeztetések és utasítások be nem tartása áramütést, tüzet és/ vagy súlyos sérüléseket okozhat.

**Mentse el az összes figyelmeztetést és utasítást, későbbi felhasználás céljából.**

- A készüléket csökkent fizikális, érzékelési vagy mentális képességekkel rendelkező vagy tapasztalattal és megfelelő ismeretekkel nem rendelkező személyek (beleértve a gyerekeket is) abban az esetben használhatják, amennyiben felügyelet alatt történik vagy tájékoztatást kapnak a készülék biztonságos használatáról és megértik az előfordulható veszélyeket.

- A gyermekeket felügyelni kell annak biztosítására, hogy ne játsszanak a készülékkel.

Ha a tápkábel megsérült, a veszély elkerülése érdekében a gyártót, a szerviz képviselőt vagy hasonlóan képzett szakemberek segítségével kell kicserélnie.

## TOVÁBBI FIGYELMEZTETÉSEK A MOTOROS SZERSZÁMOK BIZTONSÁGÁVAL KAPCSOLATOSAN

**▲ FIGYELEM:** Ne használja a készüléket az útmutató lap elolvasása nélkül.

- A gép üzemeltetése során védőlábbelit, védőkesztyűt, látómezés védősisakot, hallásvédőt stb. kell viselni.
- A kioldópisztoly kinyitásakor fennáll a visszarúgás veszélye és a hirtelen nyomatékknak a szórószerkezeten. Kérjük, tartsa szorosan a fúvókákat.
- **FIGYELEM** Ezt a gépet a gyártó által szállított vagy ajánlott tisztítószerrel való használatra tervezték. Más tisztítószerek vagy vegyszerek használata hátrányosan befolyásolhatja a gép biztonságát.

**FIGYELEM** A nagynyomású sugárok veszélyesek lehetnek, a helytelen használat miatt. A sugarat tilos személyekre, feszültség alatt álló elektromos berendezésekre vagy magára a gépre irányítani.

- **FIGYELEM** Ne használja a gépet személyek közelében, hacsak nem viselnek védőruhát.
- **FIGYELEM** Ne irányítsa a sugarat önmagára vagy másokra, a ruhák vagy a lábbeli megtisztítása érdekében.
- A karbantartási műveletek elvégzése előtt válassza le az elektromos áramról.
- Gyerekek vagy képzetlen személyek nem használhatják magasnyomású tisztítót.
- **FIGYELEM** Robbanásveszély - Ne permetezzen gyúlékony folyadékokat.
- **FIGYELEM** A gép biztonsága érdekében, csak a gyártó eredeti vagy a gyártó által jóváhagyott eredeti alkatrészeket használja.
- **FIGYELEM:** A magasnyomású tömlők, tartozékok és csatlakozók mind fontosak a készülék biztonsága szempontjából. Csak a gyártó által ajánlott tömlőket, tartozékokat és csatlakozókat használja
- **FIGYELEM** A visszatörölődés gátlón átfolyó vizet nem kell ihatónak tekinteni.
- **FIGYELEM** A gépet le kell választani az áramforrásról, a dugónak a konnektorból való eltávolításával, javítás vagy karbantartás során, illetve alkatrészek cseréjekor vagy a gép más funkcióra történő átalakításakor.
- **FIGYELEM** Ne használja a gépet, ha a tápkábel vagy a gép fontos részei megsérültek, pl. biztonsági eszközök, magasnyomású tömlők, kioldópisztoly.
- **FIGYELEM** Hosszabbító kábel használata esetén a csatlakozónak és az aljzatnak vízhatlannak kell lennie.
- **FIGYELEM** A nem megfelelő hosszabbítók veszélyesek lehetnek.

## ELEKTROMOS MAGASNYOMÁSÚ MOSÓ

- Az elektromos összeköttetést képzett villanyszerelőnek kell elvégeznie, és meg kell felelnie az IEC 60364-1 szabványnak. Javasolt, hogy ennek a gépnek az áramellátása tartalmazzon vagy maradékáram eszközt, amely megszakítja az áramellátást, ha a földre szivárgó áram 30 ms-ig meghaladja a 30 mA-t vagy egy olyan eszközt amely biztosítja a földelést.



# ELEKTROMOS MAGASNYOMÁSÚ MOSÓ

## JELEK



**Figyelem:** Ne irányítsa a sugarat személyek, állatok és elektromos berendezések felé.



Olvassa el a használati utasításokat



A gép nem alkalmas ivóvíz hálózatra való csatlakozására



Dupla szigetelésű



RCM jóváhagyási jel

## HASZNÁLATI UTASÍTÁSOK



**MEGJEGYZÉS:** Az eszköz használata előtt figyelmesen olvassa el a használati utasítást.

### ⚠ VIGYÁZATI!

- Soha ne használja a magasnyomású mosót oldószerrel (pl. festékhígítók, benzin, olaj stb.) szennyezett víz felszívásához.
- A tápvízben lévő szennyeződés károsíthatja az egységet. Ennek kockázatának elkerülése érdekében javasoljuk, hogy ellenőrizze a vízsűrítőt (a vízbemenet belsejében található; annak tisztításához lásd a karbantartási műveletekről szóló részt).
- Mindig akadályozza meg a törmelék beszivárgását az egységbe tiszta vízforrás, kiegészítő vízforrás és szükség esetén kiegészítő vízsűrítő használatával.

### Vízellátás (csak hideg víz)

1. Ne szívjon fel más folyadékokat vizen kívül, az egységbe. Csak hideg vízellátáshoz használható.
2. A víztömlőnek legalább 1/2" átmérőjűnek kell lennie.
3. A vízellátás áramlási sebessége nem csökkenhet 6l/perc alá.
4. Az áramlási sebességet úgy lehet meghatározni, hogy a vizet egy percig egy üres tartályba vezeti.
5. A vízellátás hőmérséklete nem haladhatja meg a 40° C-ot (104° F)

## ÖSSZESZERELÉS

### 1. SZÓRÓPISZTOLY TARTÓ ÖSSZESZERELÉSE

Nyomja rá a szórópisztoly tartóját (3) a gépre. (Lásd az A ábrát)

# ELEKTROMOS MAGASNYOMÁSÚ MOSÓ

## 2. BEMENETI VÍZSZŰRŐ BESZERELÉSE

- 1) Kapcsolja hozzá a kerti csatlakozót (9) a gép bemenetéhez (lásd a B. ábrát)

## 3. A FOGANTYÚ SZERELÉSE

Nyomja a fogantyút (6) a géphez, és rögzítse a csavarokat. (Lásd a C, D ábrákat)

## 4. A MAGASNYOMÁSÚ TÖMLŐ RÁSZERELÉSE

- 1) Ellenőrizze, hogy az ON/OFF kapcsoló OFF állásban van-e. (Lásd az E ábrát)
- 2) Húzza meg a magasnyomású tömlőt a szórópisztolyba (4). De ne húzza meg túlságosan szorosra (lásd az F ábrát)
- 3) Helyezze az állítható szórólánczát (5) a szórópisztolyba (4), és forgassa el 1/4 fordulattal, amíg a téglalap alakú akasztó megjelenik. (Lásd a G. ábrát)
- 4) Először, távolítsa el a kimenet védőkupakját (b), csatlakoztassa a magasnyomású tömlőt a kimenethez (2). (Lásd a H, I ábrákat)

## 5. SZAPPANOS ÜVEGFELSZERELÉSE

Helyezze a szappanos üveget (13) a szórópisztolyba (4), és forgassa el 1/4 fordulattal, amíg a téglalap alakú akasztó megjelenik. (Lásd a J. ábrát)

## ÜZEMELTETÉS

### 1. BE/KI BIZTONSÁGI KAPCSOLÓ

- 1) Csatlakoztassa a dugót egy megfelelő aljzatba.
- 2) A kioldó kapcsoló reteszelt helyzetben van, hogy megakadályozza a véletlenszerű indítást.  
Nyomja le a biztonsági zárat (d) „nyitás” helyzetbe, majd a kioldó kapcsoló oldva lesz. (Lásd a K. ábrát)
- 3) A magasnyomású mosó üzembe helyezése előtt nyomja meg a kioldó ravaszt (7), hogy a szivattyúból és a tömlőből kivezesse a megrekedt levegőt. (Lásd az L. ábrát)
- 4) Indítsa el a magasnyomású mosót az KI/BE kapcsoló BE állásba fordításával. Nyomja meg a ravaszt. Emlékeztető: a motor nem működik folyamatosan, csak akkor, ha a ravasz le van nyomva. (Lásd az M. ábrát)

## 2. A FELÜLET ELŐKÉSZÍTÉSE

Bármilyen tisztítási műveletek megkezdése előtt fontos, hogy a felületről eltávolítsa azokat a tárgyakat amelyek veszélyt jelenthetnek. Távolítsa el a munkaterületről azokat a tárgyakat, amelyekbe megbotolhat, például játékokat vagy kerti bútorokat. Győződjön meg arról, hogy minden ajtó és ablak szorosan be van csukva.

## 3. A TARTOZÉKOK HASZNÁLATA

### 1) Állítható rúd

Az állítható szóró láncza segítségével bármilyen permetezési módot használhat, a ventilátoros permetezéstől a ceruzasugaras permetezésig. Ha a magasnyomású mosót a fapadlók, deszkaburkolatok, járművek tisztítására használja, mindig kezdje a ventilátoros permetező használatával, és legalább 36” távolságból kezdje el a permetezést, hogy ne károsítsa a tisztítandó anyag felületét. (Lásd az N. ábrát)

**⚠ VIGYÁZAT:** Ne állítsa be a fúvókát, amíg a ravasz le van nyomva.

### 2) A permet beállítása

Az állítható szóróláncza segítségével be lehet állítani a permetezés módját a ventilátorosról a sugárpermetig. A permetezés a fúvóka elforgatásával állítható be, a sugárpermetről a ventilátoros permetezésre (lásd az O. ábrát)  
Megjegyzés: A permet nyomása a tisztítandó felületen növekszik, amikor a rúdat közelebb viszi a felülethez.

**⚠ VIGYÁZAT:** A sugárpermet beállítása nagyon energikus. Ne állítsa be permetezés alatt. Javasoljuk, hogy a legtöbb tisztítási műveletnél 20 fokos permetezési szöget használjon, hogy elkerülje a tisztítandó felület károsodását.

### 3) A szappanos üveg használata

A szennyeződések hatékonyabb feloldásához és eltávolításához, ajánlott a mosószer adagoló funkció használata.

Csatlakoztassa a szappanos üveget a szórópisztolyhoz, forgassa az óramutató járásával megegyező irányba, amíg a helyére nem kattán. (Lásd a P. ábrát)

**MEGJEGYZÉS:** A mosószeret hígítani kell, a leghatékonyabb tisztítás érdekében. Használat előtt ajánlatos a mosószer, a megfelelő tartályban, a kívánt koncentrációra hígítani.

# ELEKTROMOS MAGASNYOMÁSÚ MOSÓ

## TÁROLÁS

### A gépet fagymentes helyiségben kell tárolni!

A szivattyúból, a tömlőkből és a tartozékokból tárolás előtt mindig ki kell üríteni a vizet, az alábbiak szerint:

Állítsa le a gépet, és szerelje le a víztömlőt és a tartozékokat.

Indítsa újra a gépet, és aktiválja a ravaszt. Hagyja a gépet működni, amíg nem folyik több víz át a szórópisztolyon.

3. Állítsa meg a gépet, válassza le az elektromos hálózatról és tekerje fel a tömlőt és a kábelt.

4. Helyezze a permetező fogantyút, a fúvókákat és a többi tartozékokat a gép tároló rekeszébe. Ha a gép véletlenül megfagy, ellenőrizni kell, hogy nem esett-e rajta sérülés.

### SOHA NE INDÍTSON EL EGY FAGYOTT GÉPET.

### A fagy által okozott károkra a garancia nem terjed ki!

### Az elektromos kábel és a magasnyomású tömlő feltekerése

A balesetek elkerülése érdekében, az elektromos kábelt és a magasnyomású tömlőt mindig gondosan kell feltekerni a fogantyú köré. Tekerje fel a kábelt a megfelelő kampóra.

### Tartozékok tárolása

A lándzsa és a fúvókák a magasnyomású mosón

tárolhatók.

Az újra szerelés előtt ellenőrizze, hogy épek-e.

A bemeneti szűrőt mindig be kell szerelni a vízbevezető csőbe, hogy kiszűrje a homokot, vízkövet és egyéb szennyeződések, mivel ezek károsíthatják a szivattyú szelepeit.

**⚠ VIGYÁZAT:** A szűrő behelyezésének elmulasztása, érvényteleníti a garanciát.

### A fúvóka tisztítása

A fúvóka eltömődése túl magas nyomást okoz a szivattyúban. Emiatt kell azonnal megtisztítani.

1. Állítsa le a gépet, és válassza le a fúvókát.

2. Tisztítsa meg a fúvókát.

### FONTOS TUDNIVALÓK:

A tisztítószert csak a fúvóka leválasztása után szabad használni!

3. Öblítse vízzel a fúvókát, visszafelé.

### A gép szellőzőinek tisztítása

A gépet tisztán kell tartani, hogy a hűtőlevegőt szabadon engedje át a gép szellőzőnyílásain.

### A kapcsolószerkezetek kenése

A könnyű csatlakoztatás és az O-gyűrűk kiszáradásának megelőzésének biztosítása érdekében. A kapcsolószerkezeteket rendszeresen meg kell kenni.

## KARBANTARTÁS

**⚠ FIGYELEM!** Karbantartás vagy tisztítás előtt, mindig húzza ki az elektromos csatlakozót az aljzatból. A hosszú és problémamentes használat biztosítása érdekében kérjük, tegye meg a következő utasításokat:

- A felszerelés előtt mossa ki a víztömlőt, a magasnyomású tömlőt, a szórófejet és a tartozékokat.
- Tisztítsa meg a csatlakozókat a portól és a homoktól.
- Használat után, öblítse le a mosószer permetező tartozékát.
- Tisztítsa meg a fúvókákat.

A javításokat mindig hivatalos szervizben, eredeti pótalkatrészekkel kell elvégezni.

Ha a tápkábel megsérült, a veszély elkerülése érdekében a gyártót, a szerviz képviselőt vagy hasonlóan képzett szakemberek segítségével kell kicserélnie.

### A VÍZSZIVATTYÚ SZŪRŐ TISZTÍTÁSA

A vízszivattyú szűrőt havonta egyszer, vagy a

# ELEKTROMOS MAGASNYOMÁSÚ MOSÓ

használatnak megfelelően, gyakrabban tisztítsa.

Csavarja le a gyorscsatlakozót, és vegye ki a vízszivattyú szűrőt.

## HIBAELHÁRÍTÁS

Bármilyen javítási munka előtt válassza le a gépet az áramforrásról. A felesleges kellemetlenségek elkerülése érdekében, ellenőrizze a következőket, mielőtt kapcsolatba lépne a szervizzel:

| Tünetek   | Ok  | Ajánlott művelet   |
|---|---|--|
| <b>A gép nem indul el</b>                       | A gép nincs csatlakoztatva<br>Hibás aljzat<br>Hibás hosszabbító kábel   | Csatlakoztassa a gépet<br>Próbáljon ki egy másik aljzaton.<br>Próbálja ki hosszabbító kábel nélkül.  |
| <b>Váltakozó nyomás</b>                         | Szivattyú levegőt szív<br>A szelepek piszkosak, kopottak vagy beszorultak<br>A szivattyú tömitései kopottak                           | Ellenőrizze, hogy a tömlők és a csatlakozások légmentesek-e.<br>Tisztítsa meg és cserélje ki, vagy forduljon a helyi forgalmazóhoz<br>Tisztítsa meg és cserélje ki, vagy forduljon a helyi forgalmazóhoz   |
| <b>A gép leáll</b>                              | Helytelen hálózati feszültség<br>A termikus védelem aktiválva van<br>A fűvóka részben eltömődött                                      | Ellenőrizze, hogy a hálózati feszültség megfelel-e a modell címkéjén szereplő specifikációnak.<br>Hagyja a mosót 5 percig kihűlni.<br>Tisztítsa meg a fűvókát  |
| <b>A gép lüktet</b>                             | Levegő a szivótömlőben<br>Nem megfelelő hálózati vízellátás<br>A fűvóka részben eltömődött<br>A vízszűrő eltömődött<br>Hurok a tömlőn | A szivattyú hagyja a gépet nyitott ravasszal működni, amíg a rendszeres üzemi nyomás vissza nem áll.<br>Ellenőrizze, hogy a vízellátás megfelel-e a szükséges előírásoknak<br>Kerülje a hosszú, vékony tömlők (min. 1/2") használatát<br>Tisztítsa meg a fűvókát<br>Tisztítsa meg a szűrőt<br>Egyenesítse ki a tömlőt. |
| <b>A gép gyakran indul el és áll le magától</b> | A szivattyú/ szórópisztoly szivárog.  | Vegye fel a kapcsolatot a legközelebbi szervizzel  |
| <b>A gép elindul, de nem jön ki víz belőle</b>  | A szivattyú/ tömlők vagy tartozékok befagytak<br>Nincs vízellátás<br>A vízszűrő eltömődött<br>A fűvóka eltömődött                     | Várja meg, amíg a szivattyú/ tömlők vagy tartozékok felengednek.<br>Csatlakoztassa a vízellátást és kapcsolja be.<br>Tisztítsa meg a szűrőt<br>Tisztítsa meg a fűvókát   |

# Garancialevél

AA sorozatszám \_\_\_\_\_

Termék neve: \_\_\_\_\_

Típusa: \_\_\_\_\_

Sorozatszám: \_\_\_\_\_

Tartozékok: \_\_\_\_\_

Értékesítő: \_\_\_\_\_

Aláírás / bélyegző: \_\_\_\_\_

Vásárló: \_\_\_\_\_

Címe: \_\_\_\_\_

Vásárlás dátuma: \_\_\_\_\_

Aláírás / bélyegző: \_\_\_\_\_

FORGALMAZÓ: .....

NÉV: .....

CÍM: .....

***Ezennel megerősítem, hogy a terméket hibátlan állapotban, a felhasználói kézikönyvvel együtt kaptam kézhez, és elfogadom, hogy a jelen garancialevél kizárólag a vásárlást igazoló számlával vagy blokkal együtt érvényes. Jelen tanúsítvány hiányában, illetve a garancia lejáratára vagy – a termék nem megfelelő használata következtében – érvénytelenné válása esetén a szükséges javítások beleegyezéssel a saját költségemre történnek.***

## Garanciafeltételek

24 hónapos garancia, a vásárlás időpontjától számítva.

A garanciafeltételek szerinti szolgáltatást a legközelebbi Engedélyezett Segítségnyújtó Központtól kell igényelni (a központok listája megtalálható az értékesítési hálózatunkban, illetve a [www.italiastar.ro](http://www.italiastar.ro) weboldalon, a Service menüpont alatt). A garanciális javítás igénylése során a vásárló megfelelő dokumentációval köteles igazolni a kérdéses termék vásárlási időpontját.

Garanciális javításnak számít a gyártási hibával rendelkező pótalkatrészek javítása vagy cseréje is.

Az Italia Star termékekre egy év garancia vonatkozik, a felhasználóhoz való kiszállítás időpontjától számítva.

A garanciális időszak alatt végzett javítások során sem szünetel az általános garanciális időszak.

A garanciális szolgáltatások alá tartozik a meghibásodott alkatrészek javítása vagy cseréje is. Amennyiben a javítást a vásárló lakcímén vagy telephelyén kell elvégezni, a Segítségnyújtó Központ és a javítás helyszíne között szükséges szállítások költsége a vásárlót terheli.

Minden garanciális javítást előzetesen jóvá kell hagynia az Italia Star szervizközpontnak. Ez még az Engedélyezett Segítségnyújtó Központjainkban végzett javításokra is vonatkozik.

A garancia a következő esetekben nem érvényesíthető:

- Ha az alkatrészek javítását vagy cseréjét nem engedélyezett Italia Star Segítségnyújtó Központban végezték el;

- Ha a meghibásodást a nem eredeti Italia Star pótalkatrészek használata okozta;

- Ha a felhasználó nem eredeti, illetve a kézikönyvben nem feltüntetett kelléket szerel a gépre;

- Ha akár a vásárló, akár másik fél módosította, javította, vagy szétszerelte a terméket;

- Ha a terméken olyan módosítást hajtottak végre az Italia Star jóváhagyása nélkül, amely akadályozhatja a termék megfelelő működését;

- A termék szakszerűtlen beüzemelése vagy használata esetén, a felhasználói és karbantartási kézikönyv utasításainak be nem tartása esetén, illetve a rendszeresen ütemezett karbantartás elhanyagolása esetén;

- Természeti katasztrófa esetén;

- A termék normális kopása, elhasználódása esetén;

- Az elégtelen üzemanyag vagy kenőanyag használatából eredő kár esetén;

- Ha az elektromos alkatrészek az elektromos rendszer vagy hálózat nemmegfelelősége miatt, illetve a felhasználói és karbantartási kézikönyv utasításaival ellentétes, szakszerűtlen csatlakozások következtében károsodnak.

## **\*A GARANCIA NEM ÁTRUHÁZHATÓ**

### Engedélyezett szerviz

Név: \_\_\_\_\_

Cím: \_\_\_\_\_

Telefon: \_\_\_\_\_

e-mail: \_\_\_\_\_

# SPECIFICATIONS

| MODEL                   | BT1500-A      | BT1900-B  | BT2350-B  |
|-------------------------|---------------|---|---|
|                         |               |  |  |
| Rated pressure          | 80bar         | 90bar   | 110bar  |
| Max.Pressure            | 120bar        | 135bar  | 160bar  |
| Flow                    | 5L/min        | 6L/min  | 6L/min  |
| High Pressure Hose      | 5M            | 5M  | 5M  |
| Electrical Requirements | 50Hz          | 50Hz  | 50Hz  |
| Power                   | 1400W         | 1800W   | 2200W   |
| Net Weight              | 98dB          | 98dB  | 98dB  |
| Dimension               | 260x250x460mm | 350x320x705mm   | 350x320x705mm   |

# ELECTRIC PRESSURE WASHER

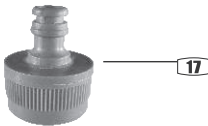
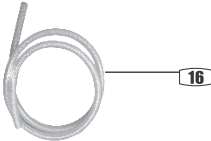
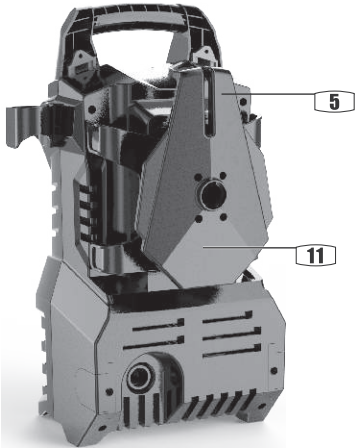



# ELECTRIC PRESSURE WASHER

## INSTALLATION

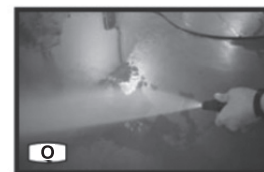
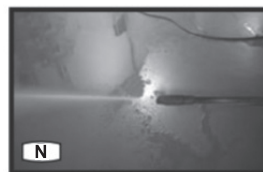
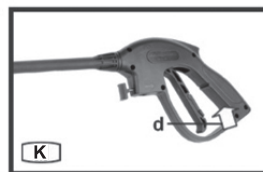
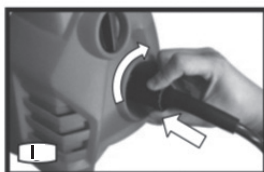
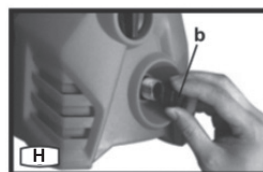
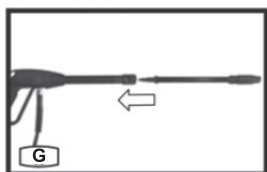
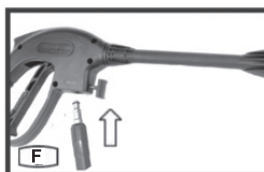
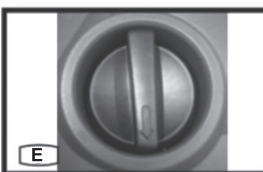
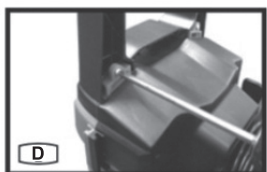
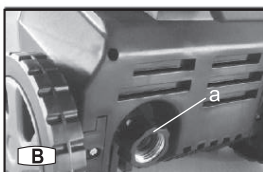

# ELECTRIC PRESSURE WASHER

## ACCESSORIES

|                        |   |
|------------------------|---|
| Spray Gun              | 1 |
| Spray Gun holder       | 1 |
| Connection lance       | 1 |
| Adjustable spray lance | 1 |
| 5 m high pressure hose | 1 |
| Cleaning pin           | 1 |
| Soap bottle            | 1 |
| Quick Connector        | 1 |

Use good quality accessories marked with a well-known brand name. Choose the type according to the work you intend to undertake. Refer to the accessory packaging for further details. Store personnel can assist you and offer advice.

## GENERAL POWER TOOL SAFETY WARNINGS

 **WARNING: Read all safety warnings and all instructions.** Failure to follow the warnings and instructions may result in electric shock, fire and/or serious injury.

### Save all warnings and instructions for future reference.

- This appliance is not intended for use by persons (including children) with reduced physical, sensory or mental capabilities, or lack of experience and knowledge, unless they have been given supervision or instruction concerning use of the appliance by a person responsible for their safety.

- Children should be supervised to ensure that they do not play with the appliance.

If the supply cord is damaged, it must be replaced by the manufacturer, its service agent or similarly qualified persons in order to avoid a hazard.

## ADDITIONAL POWER TOOL SAFETY WARNINGS

 **WARNING:** Do not use the appliance without reading the instruction sheet.

- Safety boots, safety gloves, safety helmets with visors, hearing protection etc. shall be worn while operating the machine.

- When opening the trigger gun, there is a danger of the kickback force and the sudden torque on the spray assembly. Please hold the nozzles tightly.
- **WARNING** This machine has been designed for use with the cleaning agent supplied or recommended by the manufacturer. The use of other cleaning agents or chemicals may adversely affect the safety of the machine.
- **WARNING** High pressure jets can be dangerous if subject to misuse. The jet must not be directed at persons, live electrical equipment or the machine itself.
- **WARNING** Do not use the machine within range of persons unless they wear protective clothing.
- **WARNING** Do not direct the jet against yourself or others in order to clean clothes or foot-wear.
- Disconnect from the electrical power supply before carrying out user maintenance.
- High pressure cleaner should not be taken by children or untrained persons.
- **WARNING** Risk of explosion – Do not spray flammable liquids.
- **WARNING** To ensure machine safety, use only original spare parts from the manufacturer or approved by the manufacturer.
- **WARNING:** High pressure hoses, fittings and couplings are important for the safety of the appliance. Use only hoses, fittings and couplings recommended by the manufacturer
- **WARNING** Water that has flown through backflow preventers is considered to be non-potable.
- **WARNING** The machine shall be disconnected from its power source by removing the plug from the socket-outlet during leaning or maintenance and when replacing parts or converting the machine to another function.
- **WARNING** Do not use machine if a supply cord or important parts of the machine are damaged, e.g. safety devices, high pressure hoses, trigger gun.
- **WARNING** If an extension cord is used, the plug and socket must be of watertight construction.
- **WARNING** Inadequate extension cords can be dangerous.
- The electric supply connection shall be made by a qualified electrician and comply with IEC 60364-1. It is recommended that the electric supply to this machine should include either a residual current device that will interrupt the supply if the leakage current to earth exceeds 30 mA for 30 ms or a device that will prove the earth circuit.

# ELECTRIC PRESSURE WASHER

## SYMBOLS



Warning: Do not direct the jet at persons, animals and electrical equipment.



Read the manual



Machine not suitable for connection to the potable water mains



Double insulation



RCM approval mark

## OPERATING INSTRUCTIONS



**NOTE:** Before using the tool, read the instruction book carefully.



### CAUTION!

- Never use the pressure washer to draw in water contaminated with solvents (e.g. paint thinners, gasoline, oil, etc.).
- Dirt in the feed water will damage the unit. To avoid this risk, we recommended checking the water filter (located inside the water inlet; to clean it out see maintenance section).
- Always prevent debris from being drawn into the unit by using a clean water source and an accessory water source and an accessory water filter if required.

### Water supply (cold water only)

1. Do not draw non-water liquids through the unit. For use with cold water supply only.
2. Water hose must be at least a 1/2" in diameter.
3. Flow rate of water supply must not fall below 6 l / min.
4. Flow rate can be determined by running the water for one minute into an empty container.
5. The water supply temperature must not exceed 40°C (104°F)

## ASSEMBLY

### 1. ASSEMBLING SPRAY GUN HOLDER

Press the spray gun holder (3) on to the machine.(See Fig A)

# ELECTRIC PRESSURE WASHER

## 2. MOUNTING OF INLET WATER FILTER

- 1) Attach garden connector (9) to the machine's inlet (See Fig B)

## 3. MOUNTING OF HANDLE

Press the handle (6) to the machine, and fix the screws. (See Fig C,D)

## 4. ASSEMBLING THE HIGH PRESSURE HOSE

- 1) Make sure that ON/OFF switch is in OFF position. (See Fig E)
- 2) Tighten the high pressure hose into spray gun (4). But do not over tighten (See Fig F)
- 3) Insert the adjustable spray lance (5) into spray gun (4), and twist 1/4turn until rectangular tab appears. (See Fig G)
- 4) Remove the protection cap (b) of outlet firstly, Connect the high pressure hose to the outlet (2). (See Fig H-I)

## 5. ASSEMBLING SOAP BOTTLE

Insert the Soap bottle (13) into spray gun (4), and twist 1/4turn until rectangular tab appears. (See Fig J)

## OPERATION

### 1. ON/OFF SAFETY SWITCH

- 1) Connect the plug into a properly outlet.
- 2) Trigger switch is in a locked off position to prevent in accidental starting. Depress safety lock (d) to "unlocking" position, then trigger switch is now on. (See Fig. K)
- 3) Before operate high pressure washer, press the trigger switch (7) to bleed any trapped air out of the pump and hose. (See Fig. L)
- 4) Start the pressure washer by turning ON/OFF switch to ON. Press the trigger. Reminder: motor

does not run continuously, only when trigger is squeezed. (See Fig. M)

## 2. SURFACE PREPARATION

Before starting any cleaning task it is important the area for objects which could create a hazard. Remove objects from the work area which area which could be tripped over, such as toys or outdoor furniture. Ensure that all doors and windows are closed tight.

## 3. USING THE ACCESSORIES

### 1) Adjustable wand

The adjustable spray lance allows you to use any variety of spray patterns from a fan spray to a pencil jet spray. When using pressure washer to clean wood decks, siding, vehicles etc., always start using the fan spray and begin spraying from a minimum 36" away to avoid damaging the surface of the material you are cleaning. (See Fig N)

 **CAUTION:** Do not adjust the nozzle while the trigger is squeezed.

### 2) Adjusting the spray

The adjustable spray lance can adjust from fan to jet setting. The spray is adjusted from jet spray to fan spray by turning the nozzle (See Fig O)

Note: the pressure of the spray on the surface you are cleaning increases as you move the wand closer to the surface.

 **CAUTION:** Jet spray adjustment is very aggressive. Do not adjust while spraying. We recommend that for most cleaning applications a 20-degree spray angle should be used to avoid damage to the surface being sprayed.

### 3) Using the soap bottle

To penetrate and remove dirt more effectively it is recommended to use the detergent dispensing function.

Connect the soap bottle into spray gun, turn the soap bottle clockwise until it locked in right position. (See Fig P)

**NOTE:** Detergent need to be diluted to achieve the most effective cleaning. It is recommended to dilute the detergent in suitable container to the required concentration before using.

# ELECTRIC PRESSURE WASHER

## STORAGE

### **The machine should be stored in a frost-free room!**

Pump, hose and accessories should always be emptied of water prior to storing as follows:

Stop the machine and detach water hose and accessory.

Restart the machine and activate the trigger. Let the machine run until no more water runs through the spray gun.

3. Stop the machine, unplug and wind up hose and cable.

4. Place spray handle, nozzles and other accessories in the holders of the machine. Should the machine by mistake be frozen, it will be necessary to check it for damage.

### **NEVER START-UP A FROZEN MACHINE.**

**Frost damages are not covered by the guarantee!**

### **Winding up of electric cable and high pressure hose**

To avoid accidents, the electric cable and the high pressure hose should always be wound carefully up around the handle. Wind up the cable on the appropriate hook.

### **Storage of accessories**

The lance and the nozzles can be stored on the pressure washer.

Check that it is intact before re-mounting it.

The inlet filter must always be fitted inside the water inlet pipe to filter out sand, limestone and other impurities, as they will damage the pump valves.



**CAUTION:** Failure to fit the filter will invalidate the guarantee.

### **Cleaning of nozzle**

A clogging up in the nozzle causes a pump pressure which is too high. This is why cleaning is required immediately.

1. Stop the machine and disconnect the nozzle.

2. Clean the nozzle.

### **IMPORTANT:**

The cleaning tool should only be used when the nozzle is detached!

3. Flush the nozzle backwards with water.

### **Cleaning of machine vents**

The machine should be kept clean so as to let cooling air pass freely through the machine vents.

### **Greasing of couplings**

To ensure an easy connection and that o-rings do not dry up. The couplings should be greased regularly.

## MAINTENANCE



**WARNING!** Always disconnect the electrical plug from the socket prior to maintenance or cleaning. To ensure a long and problem free working life, please take the following advice:

- Wash out water hose, high pressure hose, spray lance and accessories before mounting.
- Clean the connectors of dust and sand.
- Rinse the detergent spraying attachment after use.
- Clean the nozzles.

Any repair should always be made in an authorized workshop with original spare parts.

If the supply cord is damaged, it must be replaced by the manufacturer, its service agent or similarly qualified persons in order to avoid a hazard.

### **CLEANING OF WATER INLET FILTER**

Clean the water inlet filter regularly once a month or more frequently according to use.

Unscrew quick connector and take water inlet out.

# ELECTRIC PRESSURE WASHER

## TROUBLESHOOTING

Disconnect the machine from the power source before making any repair. To avoid unnecessary disappointments, you should check the following before contacting the service organization:

| Symptom   | Cause  | Recommended action  |
|---|--|---|
| <b>Machine refuses to start</b>                 | Machine not plugged in<br>Defective socket<br>Defective extension cable  | Plug in machine<br>Try another socket.<br>Try without the extension cable.  |
| <b>Fluctuating pressure</b>                     | Pump sucking air<br>Valves dirty, worn out or stuck<br>Pump seals worn out   | Check that hoses and connections are airtight.<br>Clean and replace or refer to local distributor<br>Clean and replace or refer to local distributor  |
| <b>Machine stops</b>                            | Incorrect mains voltage<br>Thermal cut-out activated<br>Nozzle partially blocked   | Check that the mains voltage corresponds to specification on the model tag.<br>Leave the washer for 5 minutes to cool down.<br>Clean the nozzle   |
| <b>Machine pulsating</b>                        | Air in inlet hose<br>Inadequate supply of mains water<br>Nozzle partially blocked<br>Water filter blocked<br>Hose kinked | Pump allow machine to run with open trigger until regular working pressure resumes.<br>Check that the water supply corresponds to specifications required<br>Avoid using long, thin hoses (min. 1/2")<br>Clean the nozzle<br>Clean the filter<br>Straighten out hose. |
| <b>Machine often starts and stops by itself</b> | Pump/spray gun is leaking .  | Contact your nearest Service  |
| <b>Machine starts, but no water comes out</b>   | Pump/hoses or accessory frozen<br>No water supply<br>Water filter blocked<br>Nozzle blocked                              | Wait for pump/hoses or accessory to thaw.<br>Connect water supply and turn on.<br>Clean the filter<br>Clean the nozzle  |

# Warranty Certificate

Series AA No. \_\_\_\_\_  
Product name: \_\_\_\_\_  
Model : \_\_\_\_\_

Series no.: \_\_\_\_\_  
Accessories: \_\_\_\_\_  
Seller: \_\_\_\_\_  
Signature / stamp: \_\_\_\_\_

Buyer: \_\_\_\_\_  
Address : \_\_\_\_\_  
Date of purchase: \_\_\_\_\_  
Signature / stamp: \_\_\_\_\_

DISTRIBUTOR: .....  
NAME: .....  
ADDRESS .....

***I hereby confirm that I received the product in perfect condition with the utilization manual and I fully agree that this warranty certificate is valid only accompanied with the purchase invoice or receipt. If the product is not accompanied by this certificate or warranty is expired or canceled by the service due to abnormal usage conditions, the repairs will be done and charged after my consent***

## Warranty Conditions

24 months warranty period from the date of purchase.

The service under terms of warranty has to be required to the closest Authorised Assistance Centre (you can find the list in our sales network or check it on our website [www.italiastar.ro](http://www.italiastar.ro) in the Service area) ; the buyer has to apply for warranty always showing documents about the date of purchase of the item itself.

As warranty we mean reparation or substitution of those spares that have manufacturing defects.

For all the Italia Star products, the terms of warranty are one year after the date of delivery to the user.

Repairs done during the warranty period do not interrupt the period of the general warranty itself.

The warranty service include reparation or substitution of all the defective parts; if the reparation is done at the customer's place all the transfer to and from the assistance centre will be charged to the purchaser.

All the reparations under terms of warranty, even if done in one of our authorised assistance



centres, have to be approved by Italia Star Service department in order to allow the reparations.

The warranty cannot be accepted in the following cases:

- When the reparation or substitution of the parts has been done by a non-authorized Italia Star assistance service;
- When the cause of the problem is due to the use of non original Italia Star spare parts;
- When the user install on the machine non original or not indicated on the manual accessories;
- When the product has been, modified, repaired, disassembled from the buyer or from others;
- When there are modifications in the product done without Italia Star authorisation that can have influence on the correct functioning of the product;
- In case of incorrect start-up, incorrect use of the machine, incorrect use of the instruction given in the operating and maintenance manual, and not execution of the maintenance scheduled procedures;
- In case of natural disasters;
- In case of standard wear and tear;
- In case of damages caused by use of inadequate fuel and lubricant;
- In case of damages to the electrical components caused by an inadequate electrical system, in case of problems given by the electrical alimentation net, or by connections done without following the instruction of the operating and maintenance manual.

## ***\*THE WARRANTY IS NOT TRANSMISSIBLE***

### Authorized Service

Name: \_\_\_\_\_

Address: \_\_\_\_\_

Phone: \_\_\_\_\_

e-mail: \_\_\_\_\_