

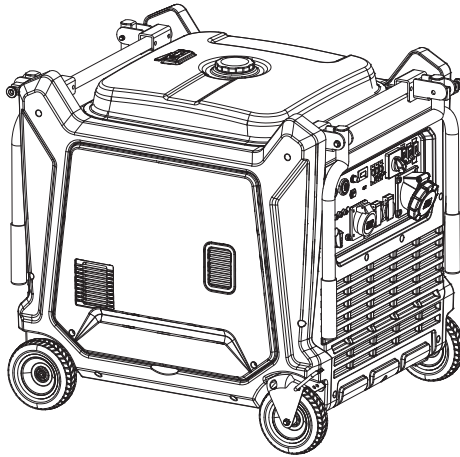

Manual de utilizare
Felhasználói kézikönyv
Ръководство за потребителя
User's Guide



GRUP ELECTROGEN CU INVERTOR | pg.04



INVERTER GENERÁTOR | pg.74



ПРЕВОД НА ОРИГИНАЛНИТЕ ИНСТРУКЦИИ ЗА ЕКСПЛОАТАЦИЯ | pg.39



INVERTER GENERATOR | pg.109

SC-8000i | SC-15000i



Italia Star Com Due S.R.L.

📍 Autostrada Bucuresti-Pitesti, km. 13/2, Loc. Chiajna, IF

☎ 004/021.433.03.27

✉ info@italiastar.ro



www.italiastar.ro



ITALIA STAR COM DUE SRL

Sediul social: Str. Sf. Maria nr. 65, et. 3, Sector 1, Bucuresti - Romania.
Punct de lucru: Autostrada Bucuresti - Pitesti, km. 13.2 loc. Chiajna, Ilfov - Romania
CUI: RO8955925, Nr. Reg. Com.: J40/9501/1996
Unicredit Tiriac Bank - suc. Ghencea IBAN RO35BACX0000 0009 1320 9000
www.italiastar.ro; info@italiastar.ro; Tel: 004/021-433.03.27; Fax: 004/021-433.03.26

DECLARATIE DE CONFORMITATE
DECLARATION OF CONFORMITY
DICHIARAZIONE DI CONFORMITÀ



ДЕКЛАРАЦИЯ ЗА СЪОТВЕТСТВИЕ
DECLARACION DE CONFORMIDAD
MEGFELELŐSÉGI NYILATKOZAT

Produsator si titularul fișei tehnice: - Manufacturer and holder of the technical file: - Fabricante e detentore del fascicolo tecnico: - производител и притежател на техническото досие: - Fabricante y el titular del expediente técnico: - A műszaki dokumentáció gyártója és birtokosa

Chongqing AM Pride Power and Machinery Co.

Adresa: - Address: - Indirizzo: - Адрес: - Dirección: - Cím: Str. Jinyun nr 11, loc. Beibei, Chongqing, China



Prin prezenta declarăm ca echipamentul - Herewith we declare that the machine - Dichiaro che il prodotto - C настоящето декларираме, че машината - Declaramos que el producto - Ezennel kijelentjük, hogy a gép

Generator inverter

Inverter generator

Generatori inverter

SC-8000i

Инверторен генератор

SC-15000i

Generador del inversor

Inverteres áramfejlesztők

Seria / Nr

Serial number

Matricola N°

Серийн номер

Numero de serie

Sorozatszám

In conformitate cu toate condițiile cerute de

Complies with the provisions of the Directive

E' conforme ai requisiti delle Directive

В съответствие с разпоредбите на директивата

Corresponde a las exigencias básicas de la directive

Rendelkezéseinek megfelel az irányelv

2006/42/EC (MD)
2014/30/EU (EMC).

Totodata sunt aplicate urmatoarele norme armonizate

The following national technical standards and specifications have been used

Inoltre dichiaro che sono state applicate le seguenti altre direttive

Следните национални технически стандарти и спецификации са били използвани

Además declaro que las siguientes normas armonizadas fueron aplicadas

Az alábbi nemzeti szabványok és előírások figyelembevételével

EN ISO 8528-13:2016,
EN 55012:2007 + A1:2009

Emis la - Emittat - Rilasciato - изпускани в - Emitido - Emittált

Semneaza - Signs - Segni - знак - Signos - Alíráás

Bellaria-Igea Marina - Italy 30.09.2021

Chief Executive Officer
Dott. Nazario Giordano

Acest document reprezinta traducerea din limba engleza a a certificatului CE emis de producator, care se gaseste in manualul de utilizare al echipamentului

This document is a translation from English of the CE certificate issued by the manufacturer, which is found in the user manual of equipment.

Questo documento è una traduzione dall'inglese del certificato CE rilasciato dal costruttore, che si trova nel manuale utente delle apparecchiature.

Този документ е превод от английски на CE сертификат, издаден от производителя, който се намира в инструкцията за употреба на оборудването.

Este documento es una traducción del Inglés del certificado CE expedido por el fabricante, que se encuentra en el manual del usuario del equipo.

Jelen dokumentum az angol CE igazolás alapján készült, melyet a gyártó állított ki, és amely a készülék felhasználói kézikönyvében szerepel



004/021.433.03.27

info@italiastar.ro



www.italiastar.ro

Italia Star Com Due S.R.L.

CERTIFICATE OF CONFORMITY

89919/2376/C

Contract No. CHIG21092905-1

This is to declare that the technical file of the products identified below complies with the essential requirements of European Directives 2006/42/EC (MD) and 2014/30/EU (EMC).

Description

LOW POWER GENERATING SET

Models

**SC2300i-O, SC2300i-H, SC3200iF,
SC4200iF, SC4200iF-Y, SC8000i**

Reference standards

**EN ISO 8528-13:2016,
EN 55012:2007 + A1:2009**

Applicant

**CHONGQING AM PRIDE POWER & MACHINERY CO., LTD.
No. 46 Jiade Road, Caijiagang Town, Beibei District, Chongqing, China (PRC)**

According to the procedures established by the above mentioned European Directives,
the Applicant shall sign the declaration of conformity.

Bellaria-Igea Marina - Italy, 29 October 2021
Date of first issue: 30 September 2021

Revision No. 1
Valid until: 29 September 2026
Chief Executive Officer

This document consists of No.2 pages and loses its validity in the following cases:

- if the reference standards and/or European Directives are modified;
- if any modifications are made to the models without Istituto Giordano S.p.A. approval.

This document refers only to the above Directives. For the purpose of the CE marking, the products might have to comply with other applicable European Directives. This document is issued on the basis of a voluntary request. Partial reproduction of this document is allowed only with Istituto Giordano S.p.A. written approval.

The original of this document consists of an electronic document digitally signed pursuant to the applicable Italian Legislation.



marking has to comply with the requirements of Annex II of Regulation (EC) No 765/2008.

Page 1 of 2

Fișa de reparație în garanție

Nr.	Data recepție	Descrierea defectului	Reparație efectuată	Prelungirea garanției	L.S.
1					
2					
3					
4					
5					



Service autorizat:

Italia Star Com Due S.R.L.
 Autostrada Buceurești - Pitești km. 13.2
 Loc. Chiajna - Ilfov
 Tel: 021.433.03.27
 Fax: 021.433.03.26
 info@italiastar.ro www.italiastar.ro



CERTIFICAT DE GARANȚIE

Seria AA Nr. _____

Nume marcă produs: _____

Model: _____

Seria nr.: _____

Accesorii: _____

Vanzător: _____

Semnătură și ștampilă: _____

Cumpărător: _____

Adresa : _____

Data cumpărării: _____

Semnătură / ștampilă: _____

DISTRIBUȚOR: _____

NUME: _____

ADRESA: _____

Prin prezența confirm că am primit produsul în perfectă stare de funcționare împreună cu ghidul de utilizare în limba română și am luat la cunoștință că prezentul certificat de garanție este valabil numai însoțit de factură de achiziție și de bon fiscal sau chitanță. Dacă produsul nu este însoțit de prezentul certificat sau garanția este expirată sau anulată de către service din cauza utilizării în condiții anormale conform paragrafului 5, reparația se va efectua cu acordul meu contra cost.

Condiții de acordare a garanției

- Termenul de garanție** este de **24 luni** pentru persoanele fizice și **12 luni** pentru persoanele juridice, de la data cumpărării produsului și respectiv ale accesoriilor standard alifate în componența sa (cumpărate simultan cu produsul, cele fără de care aparatul nu poate funcționa).
- Garanția se acordă conform legislației române în vigoare la data cumpărării, se aplică numai dacă aparatul este folosit corespunzător (în concordanță cu instrucțiunile de folosire) și este valabilă numai însoțită de factură de cumpărare și certificatul de garanție, ambele în original.
- În cazul defectării în condiții normale de utilizare, pe durata perioadei de garanție, produsul se va repara gratuit, la sediul menționat în acest certificat.
- Prezentul produs are în componență subsansamble electronice și mecanice diverse, care necesită respectarea cu strictețe a condițiilor de manipulare, transport, păstrare, exploatare, întreținere și reparație prevăzute în manualul de utilizare. Consumabilele nu sunt acoperite de garanție.
- Situații care duc la ieșirea din garanție a produsului:
 - Nerespectarea condițiilor de manipulare, transport, păstrare, instalare, punere în funcțiune, exploatare și întreținere prevăzute în manualul de utilizare sau în condiții ce contravin standardelor tehnice din România;
 - Documentele de garanție nu sunt prezentate, au fost deteriorate / modificate sau sunt ilizibile;
 - Aparatul prezintă deteriorări cauzate de accidente mecanice, lovituri, șocuri, pătrunderi de lichide, expuneri la foc, utilizare greșită sau neglijență, schimbări ale stării aparatului, păstrarea în condiții improprii – funcționarea repetată în regim de mari diferențe de temperatură care cauzează fenomenul de "condens" intern, expunerea excesivă la umezeală sau radiații solare, neglijență în utilizare, etc.
 - Produsul a fost utilizat împreună cu alte accesorii în afară celor recomandate de producător.
 - Exploatarea excesivă a aparatelor ceea ce poate conduce la arderea motoarelor, etc.
 - Pierderea certificatului de garanție determină ieșirea din garanție a produsului.
 - Necompletarea sau completarea în corectă a certificatului de garanție atrage după sine răspunderea vânzătorului.
- Perioada de garanție se prelungeste cu timpul scurs de la data predării produsului la service, până la data reparației în stare de funcționare a produsului. Prelungirea termenului de garanție se înscrie pe certificatul de garanție.
- Durată medie de utilizare a produsului este de 3 ani.** Italia Star Com Due SRL asigura contră cost, reparații în afară perioadei de garanție, sau dacă produsul a ieșit din garanție, pe toată durata medie de utilizare a produsului.
- Cumpărătorului i-a fost probată funcționarea corespunzătoare a produsului și i s-a explicat modul de utilizare. Cumpărătorul a verificat inventarul de livrare al produsului inclusiv existența manualului de utilizare în limba română. Cumpărătorul a luat la cunoștință de integritatea șuruburilor și sigiliilor produsului.
- În cazul defectării produsului, cumpărătorul va trebui să se prezinte la unul dintre sediile și punctele de service specificate în prezentul certificat. În cazul în care clientul nu domiciliază în aceiași oraș unde se află service-ul menționat pe certificat, clientul trebuie să meargă la magazinul de unde a achiziționat aparatul, vânzătorul având obligația să completeze procesul verbal de predare-primire, să menționeze defectiunile reclamate, să trimită produsul printr-un curier rapid (RoExpress, Carqus, Speed Courier, etc.) către unul dintre punctele de service specificate în certificat și să achite taxele necesare transportului.

11. Garanția furnizată nu afectează drepturile statale ale consumatorului prin legislația aplicabilă în vigoare (legea 449/2003; OG 21/1992) și nici drepturile consumatorului în raportul cu dealer care decurg din contractul de vânzare-cumpărare.

12. Pentru toate utilitățile de tencuială/sapă/beton precum și pompele de lavabil/materiale composite sunt:

- Piese componente și/sau ansamblurile care intră în contact cu lavabilul sau materialul compozit NU SUNT ACOPERITE DE GARANȚIE, acestea se încadrează la capitolul CONSUMABILE.
- Durata de viață a acestora este influențată de calitatea lavabilului/materialului compozit cât și de mentenanță, curățarea zilnică a elementelor (valve/supele de amorsare, filtre corp pompă și mâner pistol spray-ere) care intră în contact cu materialul utilizat precum și ungerea zilnică a elementelor mecanice aliate în mișcare acolo unde este prevăzută cu pompa/mechanism de ungere sau orificii de ungere.
- 13. Pentru toate utilitățile electrice NU SUNT ACOPERITE DE GARANȚIE piesele și subsansamblele electrice/electronice care utilizează la o subtenșiune de lucru, altă decât cea recomandată/indicată pe utilaj și alimentate, fiind cu prelungitoare-prelungitoare tambur mai mari de 10 m și cu o secțiune de cablu mai mică de 2,5 mm! Acolo unde alimentarea este trifazică și lipsa uneia din faze sau a împământării/ul de lucru, duce la distrugerea elementelor de comandă și/sau a motorului electric.
- 14. Clientul are obligația de a asigura mentenanță zilnică a utilajelor cu motoare termice prin curățarea filtrului de aer, respectiv verificarea nivelului de ulei motor și a uleiului din reductor.
- 15. Sunt excluse de la garanție piesele devenite inutilizabile din cauza utilizării sau reparării inadecvate, a întreprinderii defecțare sau a uzurii obișnuite, precum și piesele și componentele modificate de către client, cele care nu au fost furnizate de importator/furnizor/unitatea de service autorizată (ex. șină de ghidaj, roți de antrenare, buji, sfiri demaror, clicheti, role demaror, filtru aer, filtru combustibil sau ulei, conducte de alimentare, furtunuri/semeinguri/rulmenți, garnituri, inele de etanșare și baterii).

Nu fac obiectul garanției: serviciile solicitate (sau piesele necesare) atunci când se efectuează întreținerea normală și regulată a produsului. Ex. curățarea utilajului, reglarea carburatorului, reglajul supapelor, etanșarea motorului, schimbarea bujiilor, filtre de aer (combustibil/ulei), lubrifiții, sfiri demaror, garnituri.

*CERTIFICATUL DE GARANȚIE NU ESTE TRANSMISIBIL

Unitatea vânzătoare:

Nume: _____

Adresă: _____

Telefon: _____

e-mail: _____

Felicitări pentru alegerea acestui generator. Suntem siguri că veți fi mulțumiți de achiziționarea unuia dintre cele mai bune generatoare de pe piață.

Dorim să vă ajutăm să obțineți cele mai bune rezultate de la noul dvs. generator și să îl utilizați în siguranță. Acest manual conține informații despre cum să faceți acest lucru, vă rugăm să îl citiți cu atenție.

Atunci când generatorul dvs. are nevoie de întreținere programată, rețineți că distribuitorul dvs. de service este special instruit în service-ul generatoarelor și este susținut de diviziile de piese și service. Dealerul dvs. de service este dedicat satisfacției dvs. și va fi încântat să vă răspundă la întrebări și preocupări.

Model:	SC8000i	SC15000i
Wați de pornire:	7500W	13000W
Wați în funcțiune:	7000W	12000W
Tensiune AC:	230V	230V
Frecvență:	50 Hz	50 Hz
Fază:	Mono	Mono
Factor de putere:	1,0	1,0
RPM:	3400	3400
Capacitatea rezervor combustibil	26L	40L
Motor:	SC460 (459cc)	SV750 (744cc)
Ulei de motor:	1,0 l	1,5 l
Nivel zgomot @7m	67 dB (A)	75 dB (A)
Autonomie@50% incarcare	11 ore	11 ore
Autonomie@100% incarcare	6 ore	5 ore
Greutate	115 kg	170 kg
Dimensiuni	820*640*780 mm	972*783*873 mm

INSTRUCȚIUNI IMPORTANTE DE SIGURANȚĂ



PERICOL:

Monoxid de carbon. Utilizarea unui generator în spații închise VĂ POATE UCIDE ÎN CÂTEVA MINUTE.

Gazele de evacuare ale generatorului conțin niveluri ridicate de monoxid de carbon (CO), un gaz otrăvitor pe care nu îl puteți vedea sau mirosi. Dacă puteți mirosi gazele de evacuare ale generatorului, respirați CO. Dar chiar dacă nu puteți mirosi gazele de evacuare, ați putea respira CO.

■ Nu utilizați niciodată un generator în interiorul locuințelor, garajelor, spațiilor înguste sau în alte zone parțial închise. În aceste zone se pot acumula niveluri mortale de monoxid de carbon. Utilizarea unui ventilator sau deschiderea ferestrelor și a ușilor NU furnizează suficient aer proaspăt.

■ Utilizați un generator NUMAI în aer liber și departe de ferestre, uși și guri de aerisire deschise. Aceste deschideri pot atrage gazele de evacuare ale generatorului.

Chiar și atunci când utilizați corect un generator, CO se poate scurge în locuință. UTILIZAȚI ÎNTOTDEAUNA o alarmă CO alimentată cu baterie sau cu rezervă a bateriei în locuință.

Dacă începeți să vă simțiți rău, amețit sau slăbit după ce generatorul a funcționat, ieșiți IMEDIAT la aer curat. Consultați medicul. Ați putea suferi de intoxicație cu monoxid de carbon.



AVERTISMENTE:

Citiți și înțelegeți toate instrucțiunile. Nerespectarea tuturor instrucțiunilor enumerate mai jos poate duce la electrocutare, incendiu și/sau intoxicații cu monoxid de carbon, care pot provoca decesul sau vătămarea gravă.



AVERTISMENTE:

Codul național al energiei electrice impune ca generatorul să fie împământat la o împământare aprobată. Înainte de a utiliza borna de împământare, consultați un electrician calificat, un inspector electric sau o agenție locală care are jurisdicție pentru codurile sau ordonanțele locale care se aplică utilizării prevăzute a generatorului.

PĂSTRAȚI ACESTE INSTRUCȚIUNI

Acest manual conține instrucțiuni importante pentru acest produs, care trebuie respectate în timpul instalării și întreținerii generatorului.

- Nu conectați la sistemul electric al unei clădiri decât dacă generatorul și comutatorul de transfer au fost instalate corect, iar ieșirea electrică a fost verificată de un electrician calificat. Conexiunea trebuie să izoleze alimentarea generatorului de cea a utilităților și trebuie să respecte toate legile și codurile electrice aplicabile.
- Nu permiteți copiilor sau persoanelor neinstruite să utilizeze această unitate.
- Nu porniți sau operați motorul într-un spațiu închis, într-o clădire, lângă ferestre deschise sau într-un alt spațiu neventilat în care se pot colecta vapori periculoși de monoxid de carbon. Monoxidul de carbon, un gaz incolor, inodor și extrem de periculos, poate provoca pierderea cunoștinței sau moartea.
- Mențineți toți trecătorii, copiii și animalele de companie la cel puțin 3 metri distanță.

INSTRUCȚIUNI IMPORTANTE DE SIGURANȚĂ

- Purtați încălțăminte sau cizme robuste și uscate. Nu utilizați generatorul în timp ce sunteți desculț.
- Nu utilizați generatorul atunci când sunteți obosit sau sub influența drogurilor, a alcoolului sau a medicamentelor.
- Păstrați toate părțile corpului departe de piesele în mișcare și de toate suprafețele fierbinți ale unității.
- Nu atingeți firele goale sau prizele.
- Nu utilizați generatorul cu cabluri electrice uzate, roase, goale sau deteriorate în alt mod.
- Înainte de depozitare, lăsați motorul să se răcească și goliți combustibilul din unitate.
- Nu utilizați și nu depozitați generatorul în ploaie, zăpadă sau vreme umedă.
- Depozitați generatorul într-o zonă bine ventilată, cu rezervorul gol. Combustibilul nu trebuie depozitat în apropierea generatorului.
- Goliți rezervorul de combustibil, roțiți maneta motorului/ șocului în poziția oprit și împiedicați unitatea să se miște înainte de a fi transportată într-un vehicul.
- Lăsați motorul să se răcească timp de cinci minute înainte de realimentare.
- Pentru a reduce riscul de incendiu și de arsuri, manipulați combustibilul cu grijă. Este foarte inflamabil.
- Nu fumați în timpul manipulării combustibilului.
- Depozitați combustibilul într-un recipient aprobat pentru benzină.
- Poziționați unitatea pe o suprafață plană, opriți motorul și lăsați-l să se răcească înainte de realimentare.
- Ștergeți combustibilul vărsat din unitate.
- Slăbiți încet capacul rezervorului pentru a elibera presiunea și pentru a împiedica scurgerea combustibilului în jurul capacului.
- Strângeți bine capacul rezervorului după realimentare.
- Nu încercați niciodată să ardeți combustibilul vărsat sub nicio circumstanță.
- Generatoarele vibrează în condiții normale de utilizare. În timpul și după utilizarea generatorului, inspectați generatorul, precum și prelungitoarele și cablurile de alimentare conectate la acesta pentru daune rezultate din vibrații. Reparați sau înlocuiți articolele deteriorate, după cum este necesar. Nu utilizați dopuri sau cabluri care prezintă semne de deteriorare, cum ar fi izolația ruptă sau crăpată sau lame deteriorate.
- Pentru căderile de tensiune, generatoarele staționare instalate permanent sunt mai potrivite pentru alimentarea de rezervă a locuinței. Chiar și un generator portabil conectat corespunzător se poate supraîncărca. Acest lucru poate duce la supraîncălzirea sau stresarea componentelor generatorului, ceea ce poate duce la defectarea generatorului.
- Utilizați numai piese de schimb și accesorii autorizate și urmați instrucțiunile din secțiunea Întreținere a acestui manual. Utilizarea pieselor neautorizate sau nerespectarea instrucțiunilor de întreținere pot crea un risc de șoc sau rănire.
- Întrețineți unitatea conform instrucțiunilor de întreținere din acest manual de utilizare.
- Inspectați unitatea înainte de fiecare utilizare pentru a vă asigura că nu există elemente de fixare slăbite, scurgeri de combustibil etc. Înlocuiți piesele deteriorate.

INSTRUCȚIUNI IMPORTANTE DE SIGURANȚĂ

MĂSURI DE SIGURANȚĂ

⚠ PERICOL

Utilizarea unui generator în spații închise VĂ POATE UCIDE ÎN CÂTEVA MINUTE

Gazele emise de generator conțin monoxid de carbon. Acesta este o otrăvă invizibilă și inodoră



NU utilizați generatorul niciodată în interiorul unei case sau unui garaj. CHIAR DACĂ ușile și ferestrele sunt deschise.

Utilizați generatorul numai în EXTERIOR și departe de ferestre, uși și guri de aerisire.

Evitați alte pericole ale generatorului.
CITIȚI MANUALUL ÎNAINTE DE UTILIZARE.

⚠ AVERTISMENT

PERICOL DE GAZE OTRĂVITOARE.



Gazele evacuate conțin monoxid de carbon, un gaz otrăvitor care v-ar putea ucide în câteva minute. Nu **PUTEȚI** să îl mirosiți, să îl vedeți sau să îl gustați. Chiar dacă nu simțiți miros de gaze de eșapament, puteți fi în continuare expus la monoxid de carbon.

- Utilizați acest produs **NUMAI** afară, departe de ferestre, uși și orificii de ventilație pentru a reduce riscul de acumulare a monoxidului de carbon și e atragere potențială către spațiile ocupate.
- Instalați alarme de monoxid de carbon alimentate cu baterii sau alarme de monoxid de carbon cu baterie de rezervă în conformitate cu instrucțiunile producătorului. Alarmerle de fum nu pot detecta gazul de monoxid de carbon.
- **NU operați** acest produs în interiorul locuințelor, garajelor, subsolurilor, spațiilor înguste, grajdurilor sau altor spații parțial închise, chiar dacă utilizați ventilatoare sau deschideți uși și ferestre pentru ventilație. Monoxidul de carbon se poate acumula rapid în aceste spații și poate persista ore întregi, chiar și după oprirea acestui produs.
- **asezați ÎNTOTDEAUNA** acest produs în direcția vântului și îndreptați evacuarea motorului departe de spațiile ocupate. Dacă începeți să vă simțiți rău, amețit sau slăbit în timpul utilizării acestui produs, închideți-l și ieșiți **IMEDIAT** la aer curat. Consultați medicul. Este posibil să suferiți de intoxicație cu monoxid de carbon.

⚠ AVERTISMENT

Gazele de eșapament ale motorului acestui produs conțin chimicale cunoscute în statul California ca fiind cauzatoare de cancer, defecte congenitale sau alte afecțiuni ale sistemului reproducător.

⚠ AVERTISMENT

Anumite componente din acest produs și accesoriile aferente conțin substanțe chimice despre care Statul California știe că provoacă cancer, malformații congenitale sau alte vătămări ale funcției de reproducere. Spălați mâinile după manipulare.

- Dacă începeți să vă simțiți rău, amețit sau slăbit în timpul utilizării generatorului portabil, este posibil să suferiți de intoxicație cu monoxid de carbon. Ieșiți imediat la aer curat și sunați la 112 pentru asistență medicală de urgență. Nivelurile foarte ridicate de CO pot cauza pierderea rapidă a cunoștinței victimelor înainte ca acestea să se poată salva. NU încercați să opriți generatorul înainte de a vă muta la aer curat. Intrarea într-un spațiu închis în care funcționează sau a funcționat un generator vă poate expune unui risc mai mare de otrăvire cu CO.

INSTRUCȚIUNI IMPORTANTE DE SIGURANȚĂ

AVERTISMENT DE UTILIZARE CORECTĂ

Exemplu de locație pentru reducerea riscului de intoxicație cu monoxid de carbon

- Folosiți generatorul NUMAI afară și în direcția bății vântului, departe de ferestre, uși și orificii de ventilație.
- Evacuați direct din spațiile ocupate.

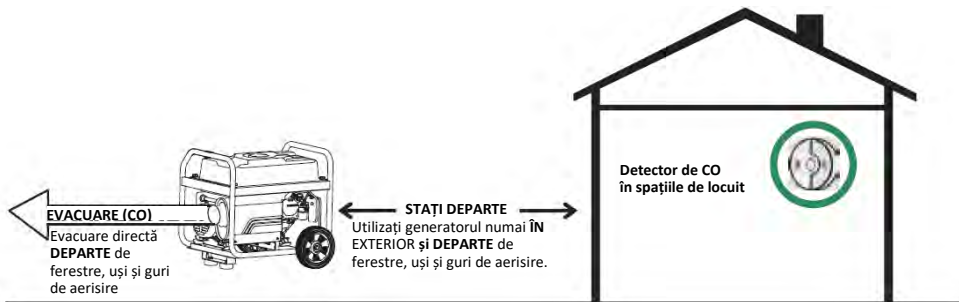

AVERTISMENT DE UTILIZARE AVERTISMENT

Nu utilizați în oricare dintre următoarele locații:

Lângă orice ușă, fereastră sau gură de aerisire

Garaj

Subsol

Spațiu între sol și clădire

Zonă de locuit

Mansardă

Intrare

Verandă

Antreu

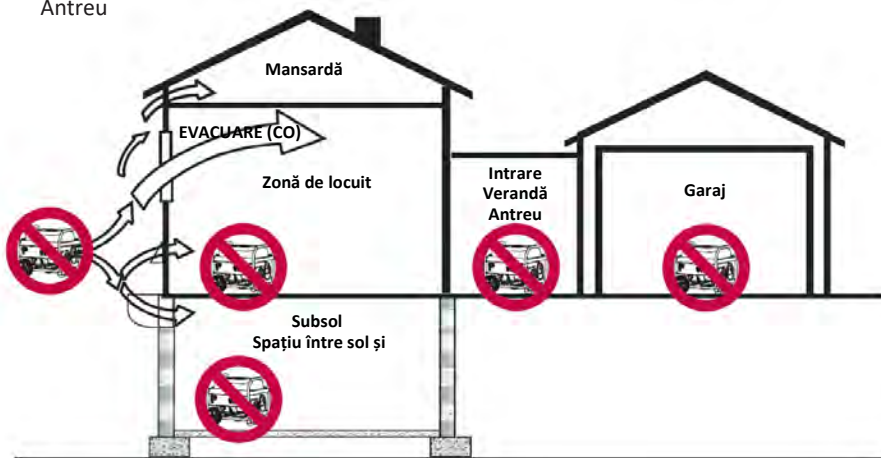

INSTRUCȚIUNI IMPORTANTE DE SIGURANȚĂ

⚠️ AVERTISMENT



Reculul cablului de pornire (retragere rapidă) va trage mâna și brațul spre motor mai repede decât puteți da drumul, ceea ce ar putea provoca oase rupte, fracturi, vânătăi sau entorse care duc la vătămări grave.

- La pornirea motorului, trageți ușor cablul până când se simte rezistența și retrageți-vă rapid pentru a evita reculul.
- **NU** porniți și nu opriți NICIODATĂ motorul cu dispozitive electrice conectate și pornite.

⚠️ AVERTISMENT



Combustibilul și vaporii săi sunt extrem de inflamabili și explozivi, ceea ce ar putea provoca arsuri, incendii sau explozii, ducând la deces sau vătămări grave și/sau pagube materiale.

LA ADĂUGAREA SAU GOLIREA COMBUSTIBILULUI

- **OPRIȚI** motorul generatorului și lăsați-l să se răcească cu cel puțin 2 minute înainte de a scoate capacul rezervorului. Deșurubați capacul încet pentru a diminua presiunea din rezervor.
- Umpleți sau goliți rezervorul de combustibil în aer liber.
- **NU umpleți** excesiv rezervorul. Lăsați spațiu pentru expansiunea combustibilului.
- Dacă vărsați combustibilul, așteptați până se evaporă înainte de a porni motorul.
- Păstrați combustibilul departe de scântei, flăcări deschise, lămpi pilot, căldură și alte surse de aprindere.
- Verificați frecvent conductele de combustibil, rezervorul, capacul și fittingurile împotriva fisurilor sau scurgerilor. Înlocuiți dacă este necesar.
- **NU aprindeți** o țigară și nu fumați.

LA PORNIREA ECHIPAMENTULUI

- Asigurați-vă că bujia, toba de eșapament, capacul rezervorului de combustibil și filtrul de aer sunt la locul lor.
- **NU porniți** motorul cu bujia scoasă.

LA OPERAREA ECHIPAMENTULUI

- **NU utilizați** acest produs în interiorul niciunei clădiri, port auto, verandă, echipamente mobile, aplicații marine sau carcase.
- **NU înclinați** motorul sau echipamentul la un unghi care provoacă scurgerea combustibilului.
- **NU opriți** motorul deplasând controlul șocului în poziția "Start".

LA TRANSPORTUL, MUTAREA SAU REPARAREA ECHIPAMENTULUI

- Transportați/mutați/reparați cu rezervorul de combustibil GOL sau cu supapa de închidere a combustibilului OPRITĂ.
- **NU înclinați** motorul sau echipamentul la un unghi care provoacă scurgerea combustibilului.
- Deconectați firul bujiei.

LA DEPOZITAREA COMBUSTIBILULUI SAU ECHIPAMENTULUI CU COMBUSTIBIL ÎN REZERVOR

- A se păstra departe de cuptoare, sobe, încălzitoare de apă, uscătoare de haine sau alte aparate care au lumină pilot sau altă sursă de aprindere, deoarece acestea ar putea aprinde vaporii de combustibil.

⚠️ AVERTISMENT

- Acest generator nu respectă Regulamentul 33CFR-183 al Pazei de Coastă a Statelor Unite și nu trebuie utilizat în aplicații marine.
- Neutilizarea generatorului aprobat de Paza de Coastă a SUA ar putea duce la deces sau vătămări grave și/sau pagube materiale.

⚠️ AVERTISMENT



Tensiunea generatorului poate provoca șocuri electrice sau arsuri care pot duce la deces sau vătămări grave.

- Utilizați echipamente de transfer aprobate, potrivite pentru utilizarea prevăzută, pentru a preveni alimentarea inversă prin izolarea generatorului de lucrătorii de la utilitățile electrice.

INSTRUCȚIUNI IMPORTANTE DE SIGURANȚĂ

- Când utilizați generatorul pentru alimentare de rezervă, anunțați compania de utilități.
- Utilizați un întrerupător diferențial de circuit (GFCI) în orice zonă umedă sau foarte conductoare, cum ar fi pardoseli metalice sau lucrări din oțel.
- **NU atingeți firele goale sau prizele.**
- **NU utilizați generatorul cu cabluri electrice uzate, roase, goale sau deteriorate în alt mod.**
- **NU utilizați generatorul pe timp de ploaie sau pe vreme umedă.**
- **NU manipulați generatorul sau cablurile electrice în timp ce stați în apă, în timp ce sunteți desculți sau în timp ce mâinile sau picioarele sunt ude.**
- **NU permiteți persoanelor necalificate sau copiilor să opereze sau să întrețină generatorul.**

AVERTISMENT



Căldura/gazele de eșapament ar putea aprinde combustibilii, structurile sau deteriora rezervorul de combustibil, provocând un incendiu, ducând la deces sau vătămări grave și/sau pagube materiale.

Contactul cu zona tobei de eșapament poate provoca arsuri care pot duce la vătămări grave.

- **NU atingeți** părțile fierbinți și **EVITAȚI gazele** de eșapament fierbinți.
- Lăsați echipamentul să se răcească înainte de a atinge.
- Este o încălcare a Codului Resurselor Publice din California, secțiunea 4442, să utilizați sau să operați motorul pe orice teren acoperit cu păduri, tufișuri sau iarbă, cu excepția cazului în care sistemul de evacuare este echipat cu un parascântei, așa cum este definit în secțiunea 4442, menținut în stare de funcționare eficientă. Alte state sau jurisdicții federale pot avea legi similare.
- Contactați producătorul echipamentului original, vânzătorul cu amănuntul sau distribuitorul pentru a obține un parascântei proiectat pentru sistemul de evacuare instalat pe acest motor.
- Piesele de schimb trebuie să fie identice și instalate în aceeași poziție ca piesele originale.

AVERTISMENT



Scânteele neintenționate pot provoca incendii sau șocuri electrice care pot duce la deces sau vătămări grave.

CÂND REGLAȚI SAU EFECTUAȚI REPARAȚII LA GENERATORUL DVS.

- Deconectați firul bujiei de la bujie și puneți firul acolo unde nu poate intra în contact cu bujia.

LA TESTAREA PENTRU SCÂNTEIA MOTORULUI

- Utilizați tester de bujii aprobat.
- **NU verificați** dacă există scântee cu bujia scoasă.

AVERTISMENT



Starterul și alte părți rotative ar putea încurca mâinile, părul, îmbrăcămintea sau accesoriile, ducând la vătămări grave.

- **NU utilizați NICIODATĂ** generatorul fără carcasă sau capace de protecție.
- **NU purtați** haine largi, bijuterii sau orice altceva care poate fi prins în starter sau în alte părți rotative.
- Legați părul lung și îndepărtați bijuteriile.

ATENȚIE

Vitezele de operare excesiv de mari ar putea duce la vătămări minore. Vitezele de operare excesiv de mici impun o sarcină grea.

- **NU modificați** arcul regulatorului, legăturile sau alte piese pentru a crește turația motorului. Generatorul furnizează frecvența și tensiunea nominală corecte atunci când funcționează la turația reglementată.
- **NU modificați** generatorul în niciun fel.

NOTĂ:

Depășirea capacității de putere/amperaj a generatorului ar putea deteriora generatorul și/sau dispozitivele electrice conectate la acesta.

- NU depășiți capacitatea de amperaj a generatorului.
- Porniți generatorul și lăsați motorul să se stabilizeze înainte de a conecta sarcinile electrice.
- Conectați sarcinile electrice în poziția OPRIT, apoi porniți-le pentru funcționare.
- OPRIȚI sarcinile electrice și deconectați generatorul înainte de a opri generatorul.

INSTRUCȚIUNI IMPORTANTE DE SIGURANȚĂ

NOTĂ:

Tratarea necorespunzătoare a generatorului l-ar putea deteriora și scurta durata de viață.

- Utilizați generatorul numai pentru utilizările prevăzute.
- Dacă aveți întrebări cu privire la utilizarea prevăzută, adresați-vă distribuitorului sau contactați centrul local de service.
- Operați generatorul numai pe suprafețe plane.
- NU expuneți generatorul la umiditate excesivă, praf, murdărie sau vapori corozivi.
- NU introduceți obiecte prin fantele de răcire.
- Dacă dispozitivele conectate se supraîncălzesc, opriți-le și deconectați-le de la generator.
- Opriți generatorul dacă:
 - Puterea electrică este pierdută.
 - Echipamentul produce scântei, fum sau emite flăcări.
 - Unitatea vibrează excesiv.

AVERTISMENT

Utilizări medicale și de susținere a vieții.

- În caz de urgență, sunați imediat la 112.
- NU UTILIZAȚI NICIODATĂ acest produs pentru a alimenta dispozitivele de susținere a vieții sau aparatele de susținere a vieții.
- NU UTILIZAȚI NICIODATĂ acest produs pentru alimentarea dispozitivelor medicale sau a aparatelor medicale.
- Informați-vă imediat furnizorul de energie electrică dacă dvs. sau cineva din gospodăria dvs. depinde de echipamentul electric pentru a trăi.
- Informați-vă imediat furnizorul de energie electrică dacă o pană de curent v-ar provoca dvs. sau oricărei persoane din gospodăria dvs. o urgență medicală.

INSTRUCȚIUNI IMPORTANTE DE SIGURANȚĂ



AVERTISMENTE:

Când acest generator este utilizat pentru a alimenta un sistem de cablare a clădirii:

generatorul trebuie instalat de un electrician calificat și conectat la un comutator de transfer ca sistem separat derivat. Generatorul trebuie conectat printr-un comutator de transfer care comută toți conductorii, alții decât conductorul de împământare al echipamentului.

Cadrul generatorului trebuie conectat la un electrod de împământare omologat.

Neizolarea generatorului de la rețeaua electrică poate duce la decesul sau vătămarea lucrătorilor din industria electrică.

- Nu utilizați acest generator pentru a furniza energie pentru echipamente medicale de urgență sau dispozitive de susținere a vieții.
- Gazele de eșapament conțin monoxid de carbon toxic, un gaz incolor și inodor. Inhalarea gazelor de eșapament poate provoca pierderea conștiinței și poate duce la deces. Dacă generatorul funcționează într-o zonă închisă sau parțial închisă, aerul poate conține o cantitate periculoasă de monoxid de carbon. Pentru a împiedica acumularea gazelor de eșapament, asigurați întotdeauna o ventilație adecvată.
- Utilizați întotdeauna un detector de monoxid de carbon alimentat de baterii atunci când porniți generatorul. Dacă începeți să vă simțiți rău, amețit sau slăbit în timpul utilizării generatorului, opriți-l și ieșiți imediat la aer curat. Consultați medicul. Este posibil să suferiți de intoxicație cu monoxid de carbon.
- Așezați generatorul pe o suprafață plană și stabilă, cu o pantă de cel mult 4°.
- Operați în aer liber într-o zonă bine ventilată, bine iluminată, izolată de zonele de lucru, pentru a evita interferențele de zgomot.
- Operați în aer liber într-o zonă bine ventilată, bine iluminată, izolată de zonele de lucru, pentru a evita interferențele de zgomot.
- Utilizarea generatorului în condiții umede ar putea duce la electrocutare. Păstrați unitatea uscată.
- Păstrați generatorul la cel puțin 1 metru distanță de toate tipurile de materiale combustibile.
- Nu utilizați generatorul în apropierea materialelor periculoase.
- Nu utilizați generatorul la o stație de umplere cu gaz sau gaz natural.
- Nu atingeți toba de eșapament sau cilindrul în timpul sau imediat după utilizare; acestea sunt FIERBINȚI și pot provoca arsuri.
- Acest generator are o stare de flotabilitate neutră. Aceasta înseamnă că conductorul neutru nu este conectat electric la cadrul mașinii.
- Nu lăsați rezervorul de gaz al generatorului să se reverse în timpul umplerii. Umpleți până la 2.5 cm sub gâtul superior al rezervorului de benzină pentru a permite expansiunea combustibilului. Nu acoperiți capacul rezervorului de combustibil atunci când motorul este în funcțiune. Acoperirea capacului rezervorului de combustibil în timpul utilizării poate provoca defectarea motorului și/sau deteriorarea instrumentului.

INSTRUCȚIUNI IMPORTANTE DE SIGURANȚĂ

- Nu fumați atunci când umpleți generatorul cu benzină.
- Opriți motorul și lăsați-l să se răcească complet înainte de a adăuga benzină sau lubrifiant în generator.
- Nu scoateți joja de ulei sau capacul rezervorului de combustibil atunci când motorul este în funcțiune.
- Acordați o atenție deosebită tuturor etichetelor de siguranță amplasate pe generator.
- Țineți copiii la cel puțin 3 metri distanță de generator în orice moment.
- Unitatea funcționează cel mai bine la temperaturi cuprinse între -5°C și 40°C , cu o umiditate relativă de 90% sau mai puțin.
- Tensiunea de funcționare și cerințele de frecvență ale tuturor echipamentelor electronice trebuie verificate înainte de a le conecta la acest generator. Pot apărea deteriorări dacă echipamentul nu este proiectat să funcționeze într-o variație de tensiune de $\pm 10\%$ și o variație de frecvență de $\pm 3\text{ Hz}$ față de valorile nominale ale plăcuței generatorului.
- Numai pentru utilizare în exterior.
- Păstrați aceste instrucțiuni. Consultați-le frecvent și folosiți-le pentru a instrui alte persoane care pot utiliza acest produs. Dacă împrumutați cuiva acest produs, împrumutați-i și aceste instrucțiuni.

SIMBOLURI

Următoarele cuvinte de avertizare și semnificații sunt destinate să explice nivelurile de risc asociate cu acest produs.

SEMNIFICAȚIA SEMNALULUI DE SIMBOL



PERICOL:

Indică o situație iminent periculoasă care, dacă nu este evitată, va duce la deces sau rănire gravă.



AVERTISMENTE:

Indică o situație potențial periculoasă care, dacă nu este evitată, poate duce la deces sau rănire gravă.



ATENȚIE:

Indică o situație potențial periculoasă, care, dacă nu este evitată, poate duce la vătămări minore sau moderate.

AVIZ:

(Fără simbol de alertă de siguranță) Indică informații importante care nu au legătură cu un pericol de rănire, cum ar fi o situație care poate duce la daune materiale.

SIMBOLURI

ETICHETE DE SIGURANȚĂ SC8000i

Informațiile de mai jos pot fi găsite pe generator. Pentru siguranța dvs., vă rugăm să studiați și să înțelegeți toate etichetele înainte de a porni generatorul.



LEFT MAINTENANCE COVER
For engine oil inspection/replacement

TO OPEN:

1. Unscrew the 4 bolts with the sleeve
2. Take out the cover.



SAE 10W-30
CAPACITY: 1L

Add engine oil to full mark to start. Engine will not start or will shut off if sensor detects low oil level.

CHECK ENGINE OIL





RIGHT MAINTENANCE COVER
For: - Air filter inspection/cleaning
- Spark plug inspection/replacement
- Battery inspection/replacement

TO OPEN:

1. Unscrew the bolts with the sleeve.
2. Take out the cover.













MAINTENANCE COVER FOR BATTERY

NOTICE

Use the specified spark plug only. Specified plug: NGK BPR6ES

Clean filter every 50 hours of use! (See manual for instruction)

<p>⚠ DANGER</p> <p> Risk of fire. Check for any fuel overflow or leakage. Stop the engine before refueling. / Riesgo de incendio. Revisa si hay algun derrame o fuga de combustible. Apague el motor antes de poner combustible.</p> <p> Failure to properly ground generator can result in electrocution, especially if the generator is equipped with a wheel kit. / La omisión de conectar a tierra adecuadamente el generador puede resultar en electrocución, especialmente si el generador está equipado con un kit de ruedas.</p> <p> Generator is a potential source of electric shock. Do not expose to moisture, rain, or snow. Do not operate with wet hands or feet. / El generador es una fuente de descarga eléctrica. No lo exponga a humedad, la lluvia, ni a la nieve. No opere con manos o pies húmedos.</p>	<p>⚠ PELIGRO</p> <p> Exhaust contains poisonous carbon monoxide gas that can cause unconsciousness or DEATH. Operate in well ventilated, outdoor areas away from open windows or doors. / El escape contiene gas venenoso de monóxido de carbono que puede causar pérdida del conocimiento o MUERTE. Opere en áreas exteriores bien ventiladas/lejos de puertas o ventanas abiertas.</p> <p> You could be killed or seriously hurt if you do not follow the Operator's Manual instructions. / SE MATARÁ o LESIONARÁ GRAVEMENTE si no sigue las instrucciones del manual operador.</p> <p> Do not expose to rain or use in damp locations. / No exponga a la lluvia ni use en lugares húmedos.</p>	<p>⚠ DANGER ⚠ PELIGRO</p> <p>Using a generator indoors CAN KILL YOU IN MINUTES. Generator exhaust contains carbon monoxide. This is a poison you cannot see or smell.</p> <div style="display: flex;"> <div style="width: 50%;"> <p> NEVER use inside a home or garage, EVEN IF door and windows are open.</p> </div> <div style="width: 50%;"> <p> Only use OUTSIDE and far away from windows, doors, and vents.</p> </div> </div>
<p>EZ START INSTRUCTIONS:</p> 		
<p>STOPPING YOUR UNIT:</p> 		

⚠ WARNING

HOT SURFACE

⚠ AVERTISSEMENT

SURFACES TRES CHAUDE

⚠ ADVERTENCIA

SUPERFICIES CALIENTE



SIMBOLURI

ETICHETE DE SIGURANȚĂ SC15000i

Informațiile de mai jos pot fi găsite pe generator. Pentru siguranța dvs., vă rugăm să studiați și să înțelegeți toate etichetele înainte de a porni generatorul.



LEFT MAINTENANCE COVER

- Spark plug inspection/replacement.
- Air filter inspection/cleaning. (need to remove the covers on both sides)

TO OPEN:

1. Loosen both screws - counter clockwise.
2. Remove cover.



Air Cleaner Access

Spark Plug Service

Spark Plug: **F7TC**
 Champion RN11YC
 Bosch WR6DC
 Torch FBRTC



RIGHT MAINTENANCE COVER

- Remove for servicing engine oil.
- Battery inspection/replacement.
- Spark plug inspection/replacement.
- Air filter inspection/cleaning. (need to remove the covers on both sides)

TO OPEN:

1. Loosen both screws - counter clockwise.
2. Remove cover.



Battery Compartment

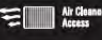

Air Cleaner Access

Spark Plug Service

Spark Plug: **F7TC**
 Champion RN11YC
 Bosch WR6DC
 Torch FBRTC



SC15000i

13000 / **12000**
 STARTING WATTS / RUNNING WATTS
 DIGITAL INVERTER TECHNOLOGY

MODELSC15000i	
AC Voltage.....230V	Starting Watts.....13000W
Current.....52.2A	Running Watts.....12000W
DC Voltage.....12V	Frequency.....50Hz
Current.....8.3A	RPM.....3400
Phase.....Single	Power Factor.....1.0

⚠ DANGER

- Risk of fire. Check for any fuel overflow or leakage. Stop the engine before refueling.
- Failure to properly ground generator can result in electrocution, especially if the generator is equipped with a carbon pile.
- Generator is a potential source of electric shock. Do not expose to moisture, rain, or snow. Do not operate with wet hands or feet.
- Exhaust contains poisonous carbon monoxide gas that can cause unconsciousness or death. Operate in well ventilated outdoor areas away from open windows or doors.
- You could be killed or seriously hurt if you do not follow the Operator's Manual instructions.
- Do not expose to rain or wet in damp location.

⚠ DANGER

Using a generator indoors CAN KILL YOU IN MINUTES.
 Generator exhaust contains carbon monoxide. This is a poison you cannot see or smell.





NEVER use inside a house or garage, EVEN if door and windows are open.

Only use OUTSIDE and far away from windows, doors, and vents.

⚠ CAUTION

HOT SURFACE  **DON'T TOUCH**

ELECTRIC

CAPACITATEA GENERATORULUI

Asigurați-vă că generatorul poate furniza suficienți wați continuu (în funcțiune) și supratensiune (pornire) pentru elementele pe care le veți alimenta în același timp. Urmați acești pași simpli.

1. Selectați elementele pe care le veți alimenta simultan.
2. Însumați wații continui (în funcționare) ai acestor elemente. Aceasta este cantitatea de energie pe care generatorul trebuie să o producă pentru a menține elementele în funcțiune. Consultați diagrama de referință din dreapta a puterii.
3. Estimați de câți wați (de pornire) veți avea nevoie. Puterea la supratensiune reprezintă impulsul scurt de putere necesar pentru a porni instrumentele sau aparatele electrice acționate de motor, cum ar fi un ferăstrău circular sau un frigider. Deoarece nu toate motoarele pornesc în același timp, numărul total de wați cu supratensiune poate fi estimat prin adăugarea numai a elementului (elementelor) cu cel mai mare număr suplimentar de wați cu supratensiune la numărul total de wați nominali de la pasul 2.

Exemplu: SC8000i

Tool or Appliance	Running Watts*	Additional Starting Watts*
Refrigerator	700	1350
Portable Fan	40	120
Laptop	250	250
46 in. Flat Panel Television	190	190
Light (75 Watts)	75	75
	1255 Total Running Watts	1350 Highest Starting Watts
	Total Running Watts	1255
	Highest Starting Watts	+ 1350
	Total Starting Watts Needed	2605

GESTIONARE ENERGETICĂ

Pentru a prelungi durata de viață a generatorului și a dispozitivelor atașate, este important să aveți grijă atunci când adăugați sarcini electrice la generator. Nu trebuie să existe nimic conectat la prizele generatorului înainte de pornirea motorului. Modul corect și sigur de a gestiona puterea generatorului este de a adăuga succesiv sarcini, după cum urmează:

1. Neavând nimic conectat la generator, porniți motorul așa cum este descris mai jos în acest manual.
2. Conectați și porniți prima sarcină, de preferință cea mai mare încărcătură pe care o aveți.
3. Permiteți ca ieșirea generatorului să se stabilizeze (motorul funcționează fără probleme și dispozitivul atașat funcționează corect).
4. Conectați și porniți următoarea sarcină.
5. Din nou, permiteți generatorului să se stabilizeze.
6. Repetați pașii 4 și 5 pentru fiecare sarcină suplimentară.

Exemplu: SC15000i

Instrument sau aparat	Wați în funcțiune*	Wați de pornire*
Fereastră AC. 10.000 BTU	1200	1800
Frigider	700	2200
Pompă cu puț 1/3	1000	2000
70 cm Televizor	500	0
Lumină (75 wați)	75	0
	3475 Wați totali de funcționare	2200 Cei mai mari wați de pornire
	Wați totali de funcționare 3475	Cei mai mari wați de pornire + 2200
	Wați totali de pornire necesari 5675	

Nu adăugați niciodată mai multe sarcini decât capacitatea generatorului. Aveți grijă deosebită să luați în considerare sarcinile de supratensiune la capacitatea generatorului, așa cum a fost descris anterior.

AVIZ:

Nu supraîncărcați capacitatea generatorului. Depășirea capacității de putere/amperaj a generatorului poate deteriora generatorul și/sau dispozitivele electrice conectate la acesta.

Aplicație/Echipment	Wați de funcționare estimați *	Wați de pornire estimați *
Rezervă pentru situații de urgență / acasă		
Ceas Radio	50	0
Lumini (cant. 4 x 75 W)	300	0
Frigider	700	2200
Ventilator cuptor	800	2350
Pompă puț de apă	1000	1500
Microunde	1000	1000
Pompă de bazin	1050	2200
Interval electric (per element)	2100	0
Spațiu de lucru		
Bormașină electrică - 1/2 CP	600	900
Pulverizator fără aer - 1/3 CP	600	1200
Lumină de lucru cu halogen de cuarț	1000	1000
Ferăstrău cu piston	960	1920
Compresor de aer - 1 CP	1600	4500
Fierăstrău circular - 7-1/10 cm	1400	2300
Raboteză/Rindea - 15 cm	1800	1800
Ferăstrău Miter - 25 cm	1800	1800
Ferăstrău masă/ferăstrău cu braț radial - 25cm	2000	2000

*Puterile listate sunt aproximative. Verificați instrumentul sau aparatul pentru puterea reală

ELECTRIC

CAPACITATEA GENERATORULUI

Pentru a prelungi durata de viață a generatorului și a dispozitivelor atașate, este important să aveți grijă atunci când adăugați sarcini electrice la generator. Nu trebuie să existe nimic conectat la prizele generatorului înainte de pornirea motorului. Modul corect și sigur de a gestiona puterea generatorului este de a adăuga succesiv sarcini, după cum urmează:

1. Neavând nimic conectat la generator, porniți motorul așa cum este descris mai jos în acest manual.
2. Conectați și porniți prima sarcină, de preferință cea mai mare încărcătură pe care o aveți.
3. Permiteți ca ieșirea generatorului să se stabilizeze (motorul funcționează fără probleme și dispozitivul atașat funcționează corect).
4. Conectați și porniți următoarea sarcină.
5. Din nou, permiteți generatorului să se stabilizeze.
6. Repetați pașii 4 și 5 pentru fiecare sarcină suplimentară.

Nu adăugați niciodată mai multe sarcini decât capacitatea generatorului. Aveți grijă deosebită să luați în considerare sarcinile de supratensiune la capacitatea generatorului, așa cum a fost descris anterior.

AVIZ:

Nu supraîncărcați capacitatea generatorului. Depășirea capacității de putere/amperaj a generatorului poate deteriora generatorul și/sau dispozitivele electrice conectate la acesta.

CARACTERISTICI

ECARTAMENT DE COMBUSTIBIL

CAPAC REZERVOR COMBUSTIBIL

MĂNER

REZERVOR DE
CARBURANT

CAPAC DE
ÎNTREȚINERE
STÂNGA

ROATĂ

PANOU

DISPOZITIV
DE
BLOCARE A
ROȚILOR

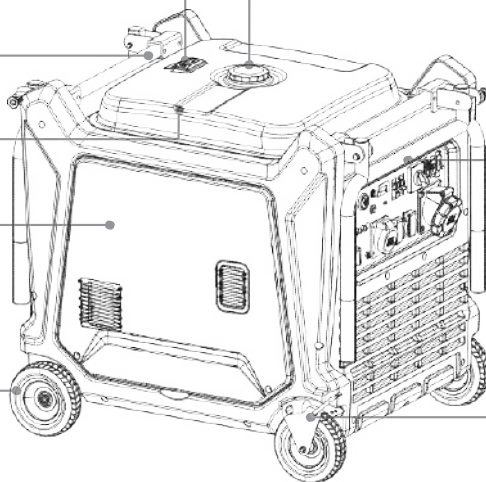

CAPAC DE
ÎNTREȚINERE
DREAPTA

TOBA DE
EȘAPAMENT

DISPOZITIV DE
BLOCARE A
ROȚILOR

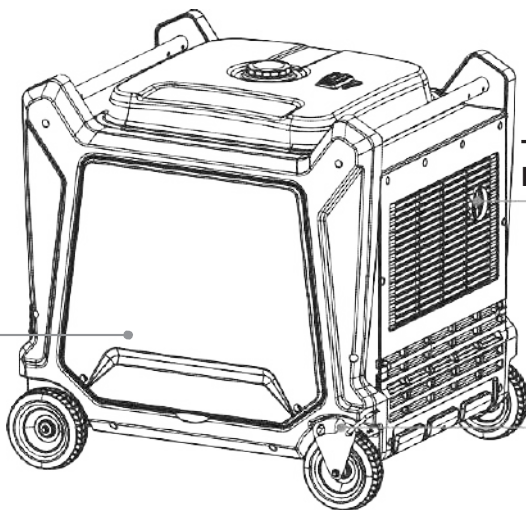

CARACTERISTICI

CUNOAȘTE-ȚI GENERATORUL

Utilizarea în siguranță a acestui produs necesită o înțelegere a informațiilor de pe produs și din manualul de utilizare, precum și o cunoaștere a proiectului pe care îl încercați. Înainte de a utiliza acest produs, familiarizați-vă cu toate caracteristicile de operare și regulile de siguranță.

PRIZE AC

Prizele pot fi utilizate pentru operarea aparatelor adecvate, a iluminatului electric, a sculelor și a sarcinilor motorului.

FILTRE DE AER

Filtrele de aer ajută la limitarea cantității de murdărie și praf aspirate în unitate în timpul funcționării.

MOD RALANTI SCĂZUT

Modul ralanti scăzut este utilizat pentru a controla turația motorului și pentru a economisi combustibil. Când comutatorul este în poziția ON (I) și nu sunt conectate aparate la unitate, motorul va fi în ralanti. Dacă se adaugă un aparat, turația motorului va crește pentru a alimenta elementul. Dacă aparatul este scos, motorul va reveni la ralanti.

AVIZ:

Dacă sarcinile electrice mari sunt conectate simultan, roțiți modul de ralanti scăzut în poziția oprit pentru a reduce variațiile de tensiune.

MÂNERE

Generatorul este echipat cu două mânere pentru transport facil. Ambele mânere trebuie utilizate pentru a deplasa generatorul.

REZERVOR DE CARBURANT

Pentru a asigura un timp de funcționare mai mare, începeți cu un rezervor plin înainte de utilizare. Alimentați întotdeauna cu combustibil cu motorul OPRIT și răcit.

ECARTAMENT DE COMBUSTIBIL

Indicatorul de nivel al combustibilului este un dispozitiv mecanic care măsoară nivelul combustibilului din rezervor. Indicatorul roșu din fereastră va face referire la nivel în raport cu plin sau gol.

TERMINAL DE ÎMPĂMÂNTARE

Terminalul de împământare este utilizat pentru a ajuta la împământarea corespunzătoare a generatorului pentru a ajuta la protejarea împotriva șocurilor electrice. Consultați un electrician local pentru cerințele de împământare din zona dvs.

AFIȘAJ LED

LED-urile oferă feedback pentru a indica dacă generatorul este în uz, supraîncărcat sau are nevoie de lubrifianț.

CAPAC /JOJĂ ULEI

Scoateți capacul de umplere cu ulei pentru a verifica și a adăuga lubrifianț la generator atunci când este necesar.

KIT PARALEL (opțional)

Terminalele kitului paralel nepolarizat sunt utilizate cu un kit paralel (vândut separat) care va permite conectarea generatoarelor pentru a crește producția. **NOTĂ:** Citiți și înțelegeți instrucțiunile kitului paralel înainte de utilizare. Kitul este destinat utilizării numai cu această unitate.

CARACTERISTICI

CLEMĂ PORNIRE

Folosit atunci când tensiunea bateriei este prea mică pentru a porni demarorul. Trageți mânerul demarorului pentru a porni manual motorul generatorului.

PRIZĂ DC (opțional)

Generatorul dvs. are o priză de curent continuu de 12 volți pentru încărcarea bateriilor cu plumb-acid.

COMUTATOR MULTIPLU

Multi-comutatorul este utilizat pentru a controla combustibilul și șocul.

CAPAC DE ÎNTREȚINERE

Deschideți și închideți capacul de întreținere pentru întreținerea generatorului.

Deschideți capacul de întreținere pentru:

- Inspecția/curățarea filtrului de aer
- Inspecția/înlocuirea bujiei
- Inspecția/înlocuirea bateriei

Deschideți capacul de întreținere din stânga pentru:

- Inspecția/înlocuirea uleiului de motor

ASAMBLARE

DEZAMBALARE

Acest produs a fost expediat complet asamblat.

- Scoateți cu grijă produsul și toate accesoriile din cutie. Asigurați-vă că toate articolele enumerate în lista de ambalare sunt incluse.



AVERTISMENTE:

Nu utilizați acest produs dacă există piese pe lista de ambalare care sunt deja asamblate pe produsul dvs. atunci când îl despachetați. Piese din această listă nu sunt asamblate pe produs de către producător și necesită instalarea de către client. Utilizarea unui produs care ar fi putut fi asamblat necorespunzător poate duce la vătămări corporale grave.

- Inspectați cu atenție produsul pentru a vă asigura că nu s-a rupt sau deteriorat în timpul transportului.
- Nu aruncați ambalajul până când nu ați inspectat cu atenție și nu ați utilizat produsul în mod satisfăcător.
- Dacă orice piesă este deteriorată sau lipsește, vă rugăm să sunați pentru asistență.



AVERTISMENTE:

Dacă orice piesă este deteriorată sau lipsește, nu utilizați acest produs până când piesa nu este înlocuită. Utilizarea acestui produs cu piese deteriorate sau lipsă poate duce la vătămări corporale grave.



AVERTISMENTE:

Nu încercați să operați generatorul până când asamblarea nu este completă. Nerespectarea acestei instrucțiuni poate duce la vătămări corporale grave.



AVERTISMENTE:

Nu încercați să modificați acest produs sau să creați accesorii nerecomandate pentru utilizarea cu acest produs. Orice astfel de modificare sau alterare este incorectă și poate conduce la o stare periculoasă care poate duce la vătămări corporale grave.

LISTA DE AMBALARE

Generator

Cablu de încărcare a bateriei (opțional)

Lubrifiant pentru motor (opțional)

Șurubelniță

Pâlnie

Manual de utilizare

FUNȚIONARE



PERICOL:

Monoxid de carbon. Utilizarea unui generator în spații închise VĂ POATE UCIDE ÎN CÂTEVA MINUTE.

Gazele de evacuare ale generatorului conțin niveluri ridicate de monoxid de carbon (CO), un gaz otrăvitor pe care nu îl puteți vedea sau mirosi. Dacă puteți mirosi gazele de evacuare ale generatorului, respirați CO. Dar chiar dacă nu puteți mirosi gazele de evacuare, ați putea respira CO.

- Nu utilizați niciodată un generator în interiorul locuințelor, garajelor, spațiilor înguste sau în alte zone parțial închise. În aceste zone se pot acumula niveluri mortale de monoxid de carbon. Utilizarea unui ventilator sau deschiderea ferestrelor și a ușilor NU furnizează suficient aer proaspăt.
- Utilizați un generator NUMAI în aer liber și departe de ferestre, uși și guri de aerisire deschise. Aceste deschideri pot atrage gazele de evacuare ale generatorului.

Chiar și atunci când utilizați corect un generator, CO se poate scurge în locuință. UTILIZAȚI ÎNTOTDEAUNA o alarmă CO alimentată cu baterie sau cu rezervă a bateriei în locuință.

Dacă începeți să vă simțiți rău, amețit sau slăbit după ce generatorul a funcționat, ieșiți IMEDIAT la aer curat. Consultați medicul. Ați putea suferi de intoxicație cu monoxid de carbon.



AVERTISMENTE:

Nu permiteți familiarizarea cu acest produs să vă facă neglijent. Rețineți că o fracțiune de secundă neglijentă este suficientă pentru a provoca vătămări grave.



PERICOL:

Neîmpământarea corectă a generatorului poate duce la electrocutare, mai ales dacă generatorul este echipat cu un kit de roți. Apelați un electrician pentru cerințele locale de împământare.

ÎMPĂMÂNTAREA GENERATORULUI

Pentru a reduce riscul de electrocutare, generatorul trebuie să fie împământat corespunzător. Piulița și borna de împământare de pe cadru trebuie utilizate întotdeauna pentru a conecta generatorul la o sursă de împământare adecvată. Conectați borna firului de împământare între șaiba de blocare și piulița și strângeți piulița complet. Conectați celălalt capăt al firului în siguranță la o sursă de împământare adecvată.

Toate instrumentele și aparatele electrice acționate de la acest generator trebuie să fie împământate corespunzător prin utilizarea unui al treilea fir sau să fie „cu izolație dublă”.

Verificați și respectați toate reglementările federale, statale și locale aplicabile referitoare la specificațiile de împământare. Consultați un electrician calificat sau un personal de service dacă instrucțiunile de împământare nu sunt complet înțelese sau dacă există îndoieli cu privire la împământarea corectă a generatorului.



AVERTISMENTE:

Nu utilizați accesorii sau anexe care nu sunt recomandate de producătorul acestui produs. Utilizarea accesoriilor sau anexelor nerecomandate poate duce la vătămări corporale grave.

FUNȚIONARE

CONECTAREA BATERIEI

AVERTISMENTE:

Pentru a reduce riscul de electrocutare sau explozie, nu scurtcircuitați bornele bateriei și nu încărcați bateria într-un recipient sigilat. Țineți sursele de scântei și flacăra departe.

AVERTISMENTE:

Țineți obiectele metalice la distanță de bornele bateriei. Obiectele metalice pot realiza o conexiune de la un terminal la altul. Scurtcircuitarea bornelor bateriei poate provoca scântei, arsuri sau un incendiu.

AVIZ:

Bateria poate necesita încărcare înainte ca generatorul să poată fi pornit folosind fie comutatorul motorului, fie demarorul cu recul. Odată ce generatorul este pornit, bateria se va încărca pe măsură ce unitatea funcționează.

Cablurile bateriei trebuie conectate înainte ca generatorul să poată funcționa.

Pentru a conecta cablurile bateriei:

- Slăbiți șuruburile din partea laterală a capacului de întreținere din dreapta. Scoateți capacul și puneți-l deoparte.
- Conectați mai întâi firele roșii la borna pozitivă (+), apoi conectați firul negru la borna negativă (-). Asigurați-vă că toate conexiunile sunt strânse.
- Acoperiți bornele cu capace de cauciuc.

NOTĂ: Aveți grijă să nu scurtcircuitați terminalele atunci când instalați. Scurtcircuitarea terminalelor poate provoca scântei, deteriorarea bateriei sau a generatorului sau chiar arsuri sau explozii.

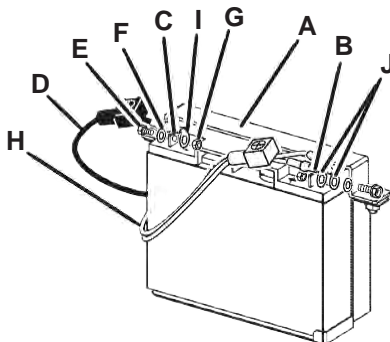

- A - Suport baterie
- B - Bornă pozitivă (+)
- C - Bornă negativă (-)
- D - Fir negru (-)
- E - șurub
- F - Șaibă
- G - Piuliță
- H - Fire roșii (+)
- I - Conexiune terminal negativ
- J - Conexiuni terminal pozitiv

FUNȚIONARE

VERIFICAREA/ADĂUGAREA ULEIULUI DE MOTOR

Generatorul este echipat cu două mânere pentru transport facil. Ambele mânere trebuie utilizate pentru a deplasa generatorul.

AVIZ:

Încercarea de a porni motorul înainte de a fi umplut corespunzător cu ulei de motor va duce la defectarea echipamentului.

Uleiul de motor are o influență majoră asupra performanței motorului și duratei de viață. Pentru utilizare generală la toate temperaturile, se recomandă utilizarea SAE 10W-30. Utilizați întotdeauna un ulei de motor în 4 timpi care îndeplinește sau depășește cerințele.

NOTĂ: Uleiul de motor în doi timpi sau fără detergent va deteriora motorul și nu trebuie utilizat.

- Slăbiți șuruburile din partea laterală a capacului de întreținere din stânga. Scoateți capacul și puneți-l deoparte.
- Deșurubați capacul /joja de ulei și scoateți-le.
- Ștergeți joja și așezați-o din nou în orificiu; nu înfiletați din nou.
- Scoateți joja din nou și verificați nivelul uleiului de motor. Nivelul uleiului de motor trebuie să fie între marcasele minime și maxime de pe jojă.
- Dacă nivelul este scăzut, adăugați ulei de motor.
- Înlocuiți și fixați capacul/joja.

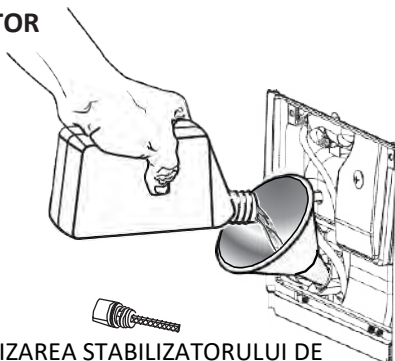
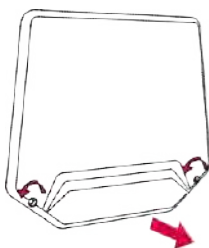

UTILIZAREA STABILIZATORULUI DE COMBUSTIBIL

Combustibilul se învechește, se oxidează și se descompune în timp. Adăugarea unui stabilizator de combustibil (nu este inclus) prelungeste durata de viață utilă a combustibilului și ajută la prevenirea formării de depuneri care pot bloca sistemul de combustibil. Urmați instrucțiunile producătorului stabilizatorului de combustibil pentru raportul corect dintre stabilizator și combustibil.

- Amestecați stabilizatorul de combustibil și benzina înainte de a umple rezervorul folosind o canistră de gaz sau un alt recipient de combustibil aprobat și agitați ușor pentru a le combina.

NOTĂ: Pentru a controla cantitatea de stabilizator de combustibil adăugat la motor, amestecați întotdeauna stabilizatorul de combustibil cu benzina înainte de a alimenta rezervorul, în loc să adăugați stabilizatorul de combustibil direct în rezervorul de combustibil al generatorului.

- Înlocuiți și fixați capacul rezervorului de combustibil.
- Porniți și rulați motorul timp de cel puțin 5 minute pentru a permite stabilizatorului să trateze întregul sistem de alimentare cu combustibil.

FUNȚIONARE

COMBUSTIBILI OXIGENAȚI

AVIZ:

Nu utilizați combustibil E15 sau E85 (sau combustibil care conține mai mult de 10% etanol) în acest produs. Este o încălcare a legii federale, va deteriora unitatea și vă va anula garanția.

Deteriorarea sistemului de alimentare cu combustibil sau problemele de performanță care rezultă din utilizarea unui combustibil oxigenat care conține mai mult decât procentul de compuși oxigenați menționat mai jos **nu sunt acoperite de garanție**.

Etanol. Benzina care conține până la 10% etanol în volum (denumită în mod obișnuit E10) este acceptabilă. **E15 și E85 nu sunt.**

VERIFICAREA/ADĂUGAREA DE COMBUSTIBIL



AVERTISMENTE:

Benzina și vaporii săi sunt foarte inflamabili și explozivi. Pentru a preveni vătămările corporale grave și pagubele materiale, manipulați benzina cu grijă. Păstrați departe de sursele de aprindere, manipulați numai în aer liber, nu fumați în timp ce adăugați combustibil și ștergeți imediat scurgerile.

Când adăugați gaz în generator, asigurați-vă că unitatea este așezată pe o suprafață plană și netedă. Dacă motorul este fierbinte, lăsați generatorul să se răcească înainte de a adăuga gaz. Umpleți ÎNTOTDEAUNA rezervorul de combustibil în aer liber cu unitatea oprită.

- Înlocuiți și fixați capacul rezervorului de combustibil.

NOTĂ: Utilizați benzină fără plumb cu o valoare octanică a pompei de 86 sau mai mare. Nu utilizați niciodată benzină veche, învechită sau contaminată și nu utilizați un amestec ulei/gaz. Nu permiteți pătrunderea murdăriei sau a apei în rezervorul de combustibil. **Nu utilizați combustibil E85.**



- Scoateți capacul rezervorului.
- Umpleți rezervorul de combustibil până la 2,5cm sub partea superioară a gâtului de combustibil.

FUNȚIONARE

PORNIREA GENERATORULUI

Înainte de pornirea generatorului:

1. Verificați dacă generatorul se află în exterior pe o suprafață uscată și plană. Permiteți cel puțin jumătate de metru de spațiu liber pe toate laturile generatorului.
2. Pentru a maximiza siguranța, verificați dacă generatorul este împământat corespunzător (a se vedea „ ÎMPĂMÂNTAREA GENERATORULUI ”).
3. Verificați dacă există suficient ulei în carter. Adăugați ulei dacă este necesar (a se vedea „ADĂUGAȚI/VERIFICAȚI ULEIUL”)
4. Asigurați-vă că există un nivel suficient de benzină în rezervorul de combustibil. Adăugați combustibil dacă este necesar (a se vedea „ ADĂUGAȚI/VERIFICAȚI COMBUSTIBILUL”).
5. Asigurați-vă că toate dispozitivele electrice sunt deconectate de la generator în timpul aprinderii. În caz contrar, va fi dificil pentru motor să pornească.

Pentru a porni generatorul, efectuați următorii pași:

1. Rotiți comutatorul de COMBUSTIBIL (Fig. 1) în poziția „ON”.

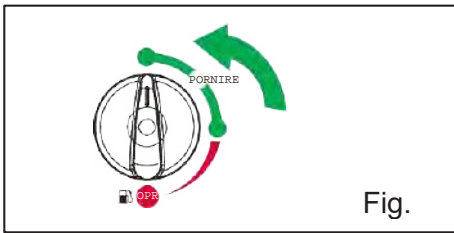

Fig. 1

2. Rotiți comutatorul MOTORULUI (Fig. 2) în poziția „ON”.

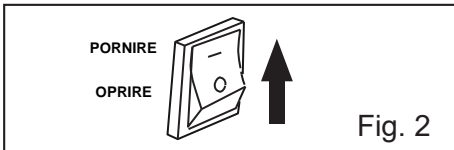

Fig. 2

3. Apăsați comutatorul START și țineți apăsat timp de 5 secunde (Fig. 3).



Fig. 3

NOTĂ: Dacă motorul nu pornește, eliberați comutatorul și încercați din nou. Menținerea comutatorului în poziția START prea mult timp poate deteriora demarorul.

FUNȚIONARE

OPRIREA GENERATORULUI

⚠ ATENȚIE: Deconectarea dispozitivelor de rulare poate provoca deteriorarea generatorului. Nu opriți niciodată motorul cu dispozitive electrice conectate și în funcțiune.

1. Opriți toate dispozitivele electrice înainte de a le deconecta de la generator. Deconectarea dispozitivelor de rulare poate provoca deteriorarea generatorului.
2. Lăsați generatorul să funcționeze fără sarcină timp de câteva minute pentru a stabili temperaturile interne.
3. Rotiți comutatorul MOTORULUI în poziția „OFF” (Fig. 4).
4. Rotiți comutatorul de COMBUSTIBIL în poziția „OFF” (Fig. 4).

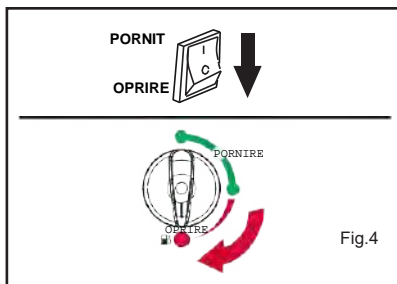

⚠ AVERTISMENT: Lăsați generatorul să se răcească înainte de a atinge zonele care devin fierbinți în timpul utilizării.

ATENȚIE: Permitea benzinei să stea în rezervorul de combustibil pentru perioade lungi de timp poate face dificilă pornirea generatorului în viitor. **NU DEPOZITAȚI NICIODATĂ** generatorul pentru perioade lungi de timp (mai mult de 2 luni) cu combustibil în rezervorul de combustibil. Consultați capitolul „DEPOZITAREA

APLICAȚII AC

Înainte de a conecta un aparat sau un cablu de alimentare la generator:

- Asigurați-vă că este în stare bună de funcționare. Aparatele sau cablurile de alimentare defecte pot crea un potențial de electrocutare.
- Dacă un aparat începe să funcționeze anormal, devine lent sau se oprește brusc, opriți-l imediat. Deconectați aparatul și determinați dacă problema este cu aparatul sau dacă capacitatea nominală de încărcare a generatorului a fost depășită.

Majoritatea motoarelor de aparate necesită mai mult decât puterea lor nominală pentru pornire.

Asigurați-vă că puterea nominală electrică a instrumentului sau a aparatului nu depășește puterea nominală maximă a generatorului.

În ambele cazuri, trebuie luate în considerare cerințele de putere totală ale tuturor aparatelor conectate. Producătorii de aparate și de instrumente electrice enumeră, de obicei, informații de clasificare lângă numărul modelului sau numărul de serie.

FUNȚIONARE

FUNȚIONARE ÎN PARALEL (opțional)

Înainte de a conecta un aparat la oricare dintre generatoare, asigurați-vă că aparatul este în stare bună de funcționare și că puterea sa electrică nu o depășește pe cea a prizei.

Majoritatea aparatelor motorizate necesită mai mult decât puterea lor electrică pentru pornire. Când este pornit un motor electric, indicatorul de SUPRASARCINĂ (roșu) se poate aprinde. Acest lucru este normal dacă indicatorul de SUPRASARCINĂ (roșu) se STINGE în 5 secunde. Dacă indicatorul de SUPRASARCINĂ (roșu) rămâne pornit, consultați distribuitorul generatorului.

În timpul funcționării în paralel, modul de ralanti scăzut trebuie să fie în aceeași poziție pe ambele generatoare.

Conectați cutia paralelă între două generatoare urmând instrucțiunile.

Această unitate necesită o casetă paralelă.

PUTERE ÎN MODUL STANDBY

Conexiuni la sistemul electric al unei clădiri

Conexiunile pentru alimentarea de rezervă la sistemul electric al unei clădiri trebuie efectuate de un electrician calificat. Conexiunea trebuie să izoleze alimentarea generatorului de cea a utilităților și trebuie să respecte toate legile și codurile electrice aplicabile.

În unele zone, producătorii sunt obligați prin lege să fie înregistrați la companiile locale de utilități. Verificați reglementările locale pentru procedurile de înregistrare și utilizare adecvate.



AVERTISMENTE:

Conexiunile necorespunzătoare la sistemul electric al unei clădiri pot permite curentului de la generator să revină în liniile de utilități.

O astfel de alimentare inversă poate electrocuta lucrătorii companiei de utilități sau pe alții care intră în contact cu liniile în timpul unei pene de curent, iar generatorul poate exploda, arde sau provoca incendii atunci când alimentarea cu energie electrică este restabilă.

Consultați compania de utilități sau un electrician calificat înainte de a efectua orice conexiuni de alimentare.

FUNȚIONARE LA MARE ALTITUDINE

Sunt necesare modificări specifice pentru operarea la altitudine mare. Vă rugăm să contactați centrul de service autorizat pentru informații importante cu privire la aceste modificări. Utilizarea acestui motor fără modificarea corespunzătoare a altitudinii poate crește emisiile motorului și poate reduce economia de combustibil și performanța.

ÎNTREȚINERE



AVERTISMENTE:

Atunci când efectuați operațiuni de service, utilizați numai piese de schimb identice. Utilizarea oricăror alte piese poate crea un pericol sau poate provoca deteriorarea produsului.

ÎNTREȚINERE GENERALĂ

Păstrați generatorul într-un mediu curat și uscat, unde nu este expus la praf, murdărie, umiditate sau vapori corozivi. Nu permiteți ca fantele de aer de răcire din generator să fie înfundate cu materiale străine, cum ar fi frunze etc.

Nu utilizați un furtun de grădină pentru a curăța generatorul. Apa care intră în sistemul de alimentare cu combustibil sau în alte părți interne ale unității poate provoca probleme care vor reduce durata de viață a generatorului.

VERIFICAREA/CURĂȚAREA FILTRULUI DE AER

Pentru o funcționare corespunzătoare și o durată lungă de viață, păstrați filtrul de aer curat.

- Slăbiți șuruburile de pe capacul de întreținere al ambelor părți. Scoateți capacul și puneți-l deoparte.
 - Desprindeți clema de acoperire a filtrului de aer, trăgând capacul în jos și de pe unitate, scoateți capacul filtrului de aer și puneți-l deoparte.
 - Scoateți filtrul.
 - Spălați filtrele de aer cu apă caldă și săpun. Clătiți și stoarceți pentru a se usca.
 - Reinstalați filtrele de aer.
- NOTĂ:** Asigurați-vă că filtrele sunt așezate corect în interiorul generatorului. Instalarea incorectă a filtrelor va permite pătrunderea murdăriei în motor, provocând uzura rapidă a motorului.

- Reinstalați capacul filtrului de aer.
- Reinstalați capacul de întreținere corespunzător. Strângeți șuruburile pentru a le fixa.

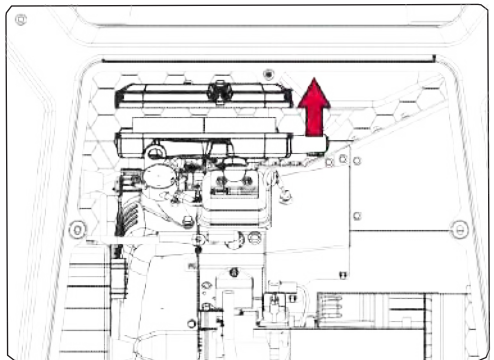
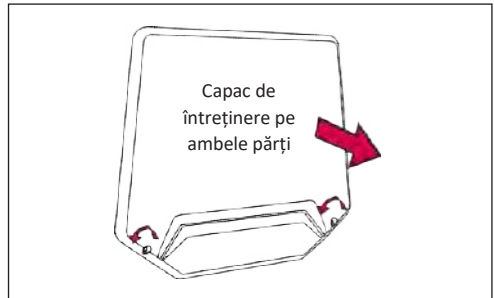

SCHIMBAREA ULEIULUI DE MOTOR

Pentru cea mai bună performanță, uleiul de motor trebuie schimbat la fiecare 100 de ore sau 6 luni de funcționare.

NOTĂ: Goliți uleiul de motor cât timp motorul este încă cald, dar nu fierbinte. Uleiul de motor cald se va scurge rapid și mai complet.

- Slăbiți șuruburile din partea laterală a capacului de întreținere din dreapta. Scoateți capacul și puneți-l deoparte.

ÎNTREȚINERE

- Băgați mâna sub generator și scoateți garnitura de cauciuc negru situată sub bușonul de golire a uleiului.
- Așezați un recipient adecvat sub generator pentru a prinde uleiul uzat.
- Scoateți capacul de umplere/joja de ulei.
- Scoateți cealaltă garnitură de cauciuc negru situată în partea din față a bușonului de golire a uleiului.
- Utilizați o cheie prin orificiul ca să scoateți bușonul de golire a uleiului și lăsați uleiul să se scurgă complet.
- Reinstalați bușonul de golire a uleiului. Strângeți bine bușonul.
- Reinstalați cele două garnituri de cauciuc negru (cea din față și cea de jos).
- Cu generatorul în poziție orizontală și reumpleți cu ulei de motor urmând instrucțiunile din secțiunea Verificarea/Adăugarea uleiului de motor din acest manual. Pentru cantitatea de ulei de motor necesară pentru reumplere, consultați specificațiile produsului din acest manual sau din manualul însoțitor al motorului, dacă este cazul.
- Reinstalați bine capacul /joja de ulei.
- Reinstalați capacul de întreținere din stânga. Strângeți șuruburile pentru a le fixa.

NOTĂ: Uleiul de motor uzat trebuie eliminat la un loc de eliminare aprobat. Consultați distribuitorul local pentru mai multe informații.



AVERTISMENTE:

Nu schimbați uleiul de motor în timp ce acesta este fierbinte. Contactul accidental cu uleiul de motor fierbinte poate duce la arsuri grave.

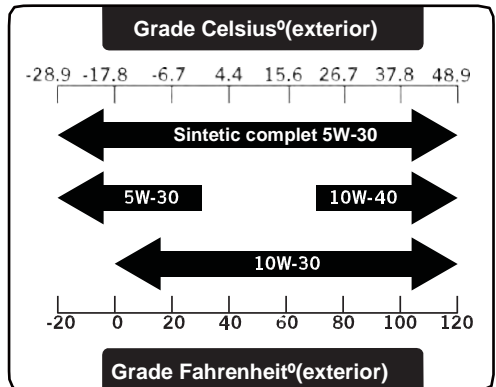
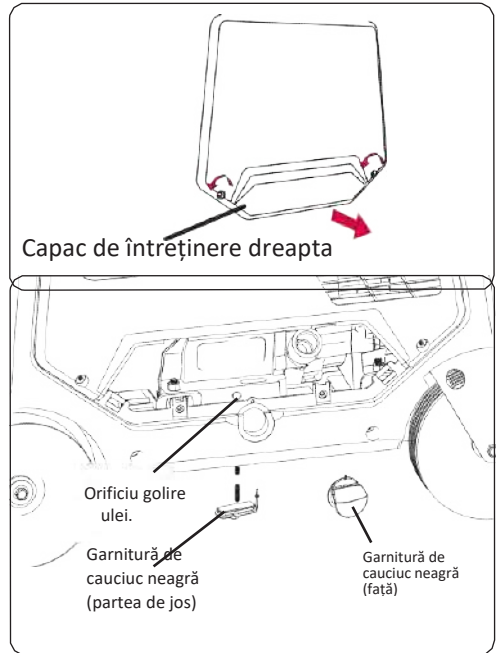

ÎNTREȚINERE

ÎNLOCUIREA BUJIEI

Bujia trebuie să fie golită în mod corespunzător și fără depuneri pentru a asigura funcționarea corectă a motorului. Dacă motorul este fierbinte, lăsați-l să se răcească înainte de a efectua lucrări de service la bujie.

- Slăbiți șuruburile din partea laterală a capacului de întreținere din dreapta. Scoateți capacul și puneți-l deoparte.
- Scoateți capacul bujiei.
- Curățați orice murdărie din jurul bazei bujiei.
- Scoateți bujia folosind o cheie pentru bujie.
- Inspectați vizual bujia. Înlocuiți-o dacă electrodul este uzat sau murdărit sau dacă izolatorul este crăpat sau ciobit.
- Măsurati distanța dintre electrozii bujiei cu un calibru tip fir. Corectați distanța dacă este necesar îndoind electrodul lateral. Distanța trebuie să fie: 0,028-0,031 in (0,7-0,8 mm)
- Bujie scaun în poziție; filet manual pentru a preveni filetarea încrucișată.

Dacă reinstalați o bujie utilizată, strângeți 1/8-1/4 rotații după scaunele bujiei.

Dacă instalați o nouă bujie, strângeți 1/2 rotație după scaunele bujiei.

NOTĂ: O bujie strânsă necorespunzător se va încălzi foarte tare și ar putea deteriora motorul.

AVIZ:

Aveți grijă să nu filetați bujia. Filetarea încrucișată va deteriora grav produsul.

- Atașați capacul bujiei.
- Închideți capacul de întreținere din dreapta.
- Recomand bujia.

Spark Plug Service



Stock Plug: **F7TC**

Champion RN11YC

Bosch WR6DC

Torch F6RTC



**0.7-0.8 mm
(0,028-0,031 in)**

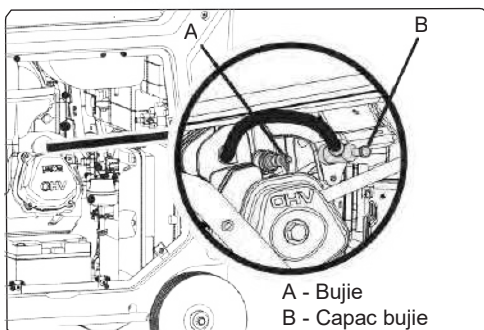

A - Bujie

B - Capac bujie

SERVICE PARASCÂNTEI

Parascânteiul trebuie reparat la fiecare 100 de ore pentru a-l menține în stare de funcționare.

Dacă motorul a funcționat, toba de eșapament va fi foarte fierbinte. Lăsați toba de eșapament să se răcească înainte de a efectua lucrări de service la parascântei.

- Scoateți cele două șuruburi și scoateți țeava de eșapament și parascântei.
- Utilizați o perie pentru a îndepărta depunerile de carbon de pe ecranul dispozitivului de parascântei. Aveți grijă să evitați deteriorarea ecranului. Parascânteiul nu trebuie să prezinte rupturi sau uzuri. Înlocuiți parascânteiul dacă este deteriorat.

ÎNTREȚINERE

- Instalați dispozitivul de parascântei în ordinea inversă a scoaterii.



GOLIREA REZERVORULUI DE COMBUSTIBIL/ CARBURATORULUI

Pentru a ajuta la prevenirea depunerilor de gumă în sistemul de combustibil, goliți combustibilul din rezervor și carburator înainte de depozitare.

Golirea rezervorului de combustibil:

Scoateți capacul rezervorului de combustibil, scoateți filtrul de combustibil și goliți rezervorul de combustibil într-un recipient cu benzină aprobat. Vă recomandăm să utilizați o pompă manuală de benzină disponibilă în comerț pentru a goli rezervorul. Nu utilizați o pompă electrică. Aspirați benzina prin introducerea vârfului pompei manuale în partea laterală a dispozitivului de protecție a pompei. Reinstalați filtrul de combustibil și capacul rezervorului de combustibil.

Golirea carburatorului:

- Slăbiți șuruburile din partea laterală a capacului de întreținere din dreapta. Scoateți capacul și puneți-l deoparte.
- Rotiți comutatorul multiplu în poziția de FUNCȚIONARE.
- Poziționați un recipient adecvat sub șurubul de golire al carburatorului pentru a prinde combustibilul; slăbiți șurubul.

- Lăsați combustibilul să se scurgă complet în recipient.
- Strângeți bine șurubul de scurgere.
- Rotiți comutatorul multiplu în poziția OFF.

TRANSPORT

- Rotiți comutatorul multiplu în poziția OFF.
- Asigurați-vă că motorul și evacuarea unității sunt reci.
- Mențineți nivelul generatorului pentru a reduce posibilitatea scurgerilor de combustibil.
- Când utilizați frânghii sau curele de legare pentru a fixa generatorul pentru transport, asigurați-vă că utilizați numai barele cadrului ca puncte de fixare. Nu fixați frânghii sau curele de nicio porțiune a corpului generatorului sau de mânerul pliabil de transport.

ÎNTREȚINERE

DEPOZITARE

Când pregătiți generatorul pentru depozitare, lăsați aparatul să se răcească timp de 30 de minute, apoi urmați instrucțiunile de mai jos.

PERIOADA DE	ÎNAINTE DE DEPOZITARE
Mai puțin de 2 luni	<ul style="list-style-type: none">■ Scurgeți benzina din rezervor și eliminați-o într-un recipient adecvat, în conformitate cu reglementările de stat și locale.
2 luni până la 1 an	<ul style="list-style-type: none">■ Scurgeți benzina din rezervor și eliminați-o într-un recipient adecvat, în conformitate cu reglementările de stat și locale.
1 an sau mai mult	<ul style="list-style-type: none">■ Scoateți bujia.■ Scurgeți benzina din rezervor și eliminați-o într-un recipient adecvat, în conformitate cu reglementările de stat și locale.■ Puneți o lingură de ulei de motor în cilindrul bujiei. Rotiți motorul încet cu cablul de tragere pentru a distribui uleiul de motor.■ Reinstalați bujia.■ Schimbați uleiul de motor.■ După scoaterea din depozit, umpleți cu benzină proaspătă.
NOTĂ: Dacă depozitați benzina într-un recipient adecvat pentru utilizare ulterioară, asigurați-vă că benzina a fost tratată cu stabilizator de combustibil în conformitate cu instrucțiunile producătorului stabilizatorului.	

ÎNȚREȚINERE

PROGRAM DE ÎNȚREȚINERE

NOTĂ: Dacă pentru acest generator este furnizat un manual separat al motorului, vă rugăm să urmați programul de întreținere furnizat în manualul motorului în locul informațiilor de întreținere enumerate mai jos.

	Înainte de fiecare utilizare	După prima lună sau după 20 de ore	La fiecare 3 luni sau 50 de ore	La fiecare 6 luni sau 100 de ore	În fiecare an sau după 300 de ore
Verificați uleiul de motor	•				
Schimbați uleiul de motor		•		•	
Verificați filtrul de aer	•				
Curățați filtrul de aer			•		
Schimbați filtrul de aer					•
Verificați/Reglați bujia				•	
Înlocuiți bujia					•
Verificați/Reglați viteza de ralanti					•
Curățați rezervorul de combustibil și filtrul				•	
Verificați furtunul de combustibil	•				
Filtru de combustibil	Inspectați				Înlocuiți
Verificați/Reglați jocul supapei					•
Curățați dispozitivul de parascântei				•	

NOTĂ: Întreținerea trebuie efectuată mai frecvent atunci când generatorul este utilizat în zone cu praf.

Atunci când generatorul a depășit valorile maxime specificate în tabel, întreținerea trebuie efectuată în continuare în conformitate cu intervalele de timp sau orele menționate aici.

DEPANARE

MOTORUL NU PORNEȘTE

Cauză posibilă	Soluție
Bateria nu este încărcată.	Încărcați bateria.
Comutatorul motorului este în poziția OFF.	Rotiți comutatorul motorului în poziția ON.
Fără combustibil.	Umpleți rezervorul de combustibil.
Benzină stătută sau apă în benzină.	Scurgeți întregul sistem și reumpleți-l cu combustibil proaspăt.
Nivelul uleiului de motor este scăzut.	Motorul este echipat cu oprire pentru nivel scăzut de ulei. Dacă nivelul uleiului de motor este scăzut, acesta trebuie umplut înainte de pornirea unității. Verificați nivelul uleiului de motor și umpleți-l, dacă este necesar.
Comutatorul multiplu este în poziția OPRIT sau în poziția de FUNCȚIONARE.	Rotiți comutatorul multiplu în poziția de PORNIRE.
Bujie defectă, murdară sau cu goluri necorespunzătoare.	Înlocuiți bujia.
Motor depozitat fără tratarea sau scurgerea benzinei sau realimentat cu benzină proastă.	Scurgeți combustibilul. Alimentați cu benzină proaspătă.
Filtru de combustibil murdar.	Înlocuiți filtrul de combustibil sau contactați un centru de service calificat.

MOTORUL NU ARE PUTERE.

Cauză posibilă	Soluție
Filtru de aer murdar.	Verificați elementul filtrului de aer. Curățați sau înlocuiți după cum este necesar.
Motor depozitat fără tratarea sau scurgerea benzinei sau realimentat cu benzină proastă.	Scurgeți combustibilul. Alimentați cu benzină proaspătă. Dacă problema persistă, contactați un centru de service calificat.

PRIZA DE CURENT ALTERNATIV NU FUNCȚIONEAZĂ.

Cauză posibilă	Soluție
Indicatorul DE IEȘIRE este OPRIT, iar indicatorul de SUPRASARCINĂ este PORNIT.	Verificați sarcina AC. Opriți și reporniți motorul. Verificați admisia aerului de răcire. Opriți și reporniți motorul.
Protecția (protecțiile) circuitului de curent alternativ s-a (s-au) declanșat.	Verificați sarcina de curent alternativ și reșetați protecția(ile) circuitului de curent alternativ
Sistem GFCI activat.	Reșetați GFCI.
Elementul conectat este defect.	Încearcă alt element.

Dacă problema persistă după încercarea soluțiilor de mai sus, contactați cel mai apropiat centru de service autorizat pentru asistență.

Gépjegyzék, ellenőrzések és karbantartás

SSZ	Dátum	Meghibásodás leírása	Elvégzett javítások	Garancia-hosszabbítá	P.H.
2					
3					
4					
5					



Engedélyezett szerviz:

Italia Star Com Due S.R.L.
 km 13.2 Bucuresti - Pitesti highway
 Chiajna - Ilfov - Romania
 Tel: 004 / 021.433.03.27
 Fax: 004 / 021.433.03.26
 info@italiastar.ro www.italiastar.ro



Garancialevél

AA sorozatszám _____

Termék neve: _____

Típusa: _____

Sorozatszám: _____

Tartozékok: _____

Érkeksítő: _____

Alíírás / bélyegző: _____

Vásárló: _____

Címe: _____

Vásárlás dátuma: _____

Alíírás / bélyegző: _____

FORGALMAZÓ:

NÉV:

CÍM:

Ezernél megvárásítem, hogy a terméket hibátlan állapotban, a felhasználói kézikönyvvel együtt kaplam kézhöz, és elfogadom, hogy a jelen garancialevél kizárólag a vásárlást igazoló számlával vagy blokkal együtt érvényes. Jelen tanúsítvány hiányában, illetve a garancia lejáratára vagy - a termék nem megfelelő használata következtében - érvénytelené válása esetén a szűlságes javítások beleegyezésemmel a saját költségemre történnék.

Garanciafeltételek

..... hónapos garancia, a vásárlás időpontjától számítva.

A garanciafeltételek szerinti szolgáltatást a legközelebbi Engedélyezett Segítségnyújtó Központtól kell igényelni (a központok listája megtalálható az értékesítési hálózataunkban, illetve a www.italiastar.ro weboldalon, a Service menüpont alatt). A garanciális javítás igénylése során a vásárló megfelelő dokumentációval köteles igazolni a kért termék vásárlási időpontját.

Garanciális javításnak számít a gyártási hibával rendelkező pótalkatrészek javítása vagy cseréje is.

Az Italia Star termékekre egy év garancia vonatkozik, a felhasználóhoz való kiszállítási időpontjától számítva.

A garanciális időszak alatt végzett javítások során sem szűnhet el az általános garanciális időszak.

A garanciális szolgáltatások alá tartozik a meghibásodott alkatrészek javítása vagy cseréje is. Amennyiben a javítást a vásárló lakcímén vagy telephelyén kell elvégezni, a Segítségnyújtó Központ és a javítás helyszínre közzét szűkséges szállítások költsége a vásárlót terheli.

Minden garanciális javítást előzetesen jóvá kell hagynia az Italia Star szervizközpontnak. Ez még az Engedélyezett Segítségnyújtó Központjainkban végzett javításokratis vonatkozik.

A garancia a következő esetekben nem érvényesíthető:

- Ha az alkatrészek javítását vagy cseréjét nem engedélyezett Italia Star Segítségnyújtó Központban végezték el;
- Ha a meghibásodást a nem eredeti Italia Star pótalkatrészek használata okozta;
- Ha a felhasználó nem eredeti, illetve a kézikönyvben nem feltüntetett kellekét szerel a gépre;

· Ha akár a vásárló, akár másik fél módosította, javította, vagy szétszerelte a terméket;

· Ha a terméken olyan módosítást hajtottak végre az Italia Star jóváhagyása nélkül, amely akadályozhatja a termék megfelelő működését;

· A termék szakszerűtlen beüzemelése vagy használata esetén, a felhasználói és karbantartási kézikönyv utasításainak be nem tartása esetén, illetve a rendszeresen ütemezett karbantartás elhanyagolása esetén;

· Természeti katasztrófa esetén;

· A termék normális kopása, elhasználódása esetén;

· Az elégtelen üzemanyag vagy kenőanyag használataiból eredő kár esetén;

· Ha az elektromos alkatrészek az elektromos rendszer vagy hálózat nemmegfelelősége miatt, illetve a felhasználói és karbantartási kézikönyv

utasításaival ellentétes, szakszerűtlen csatlakozások következtében károsodnak.

Aszavatlósági jótállást a következő munkaórákra adják.

-Dízel / Benzin motoroknál amelyek 3000 fordulatszámon működnek - 1.000 óra;

- Dízel Motoroknál amelyek 1.500 - fordulatszámon működnek - 2.000 óra.

* Érvényességük abban az esetben, ha be lett tartva a kézikönyv által elő írt ,karbantartás és ellen őrzés

* A szénkefék nem garanciálisak, azok kopó alkatrésznek nyilvánulnak.

A Garancia nem terjed ki: a nem rendeltetészerű használat vagy javítás, a nem megfelelő karbantartás vagy a normál elhasználódás miatt használhatatlanná vált alkatrészek, valamint az ügyfél által módosított alkatrészek, amelyeket az importőr /szállító /vagy hivatatos szervíz szállította (pl. gyújtógyertyák, indítószinórok, behúzó rendszer, szállító kerékek, indítóörgők, légszűrő, üzemanyag- vagy olajszűrő, tápcsövek, tömlők / tömítések/ csapágypak, ékszíjak, tömítőgyűrűk és akkumulátorok).

A garancia nem terjed ki: a kért szolgáltatásokra (vagy a szükséges nem garanciális alkatrészekre) a termék normál és rendszeres karbantartása során. Pl a gép tisztítása, a karburátor beállítása, a szelepek beállítása, a motor lezárása, a gyújtógyertyák, a levegőszűrők (üzemanyag/ olaj), kenőanyagok, berántó rendszer, tömítések cseréje.

*A GARANCIA NEM ÁTRUHÁZHATÓ

Engedélyezett szerviz

Név: _____

Cím: _____

Telefon: _____

e-mail: _____

Gratulálunk, hogy ezt a generátort választotta. Biztosak vagyunk benne, hogy elégedett lesz a piacon kapható egyik legjobb generátor megvásárlásával.

Szeretnénk segíteni Önnek abban, hogy a lehető legjobb eredményeket érje el új generátorával, és biztonságosan üzemeltesse azt. A jelen útmutató az ezzel kapcsolatos információkat tartalmazza, kérjük, olvassa el figyelmesen.

Amikor a generátorának tervszerű karbantartásra van szüksége, ne feledje, hogy a szervizelő szakemberek speciálisan képzettek a generátorok szervizelésében, és az alkatrész- és szervizrészlegek által támogatottak. A szervizműhely elkötelezett az Ön megelégedésére, és örömmel válaszol kérdéseire és aggályaira.

Modell:	SC8000i	SC15000i
Indítási wattok:	7500W	13000W
Működési wattok:	7000W	12000W
Váltakozó feszültség:	230V	230V
Frekvencia:	50 Hz	50 Hz
Fázis:	Egyfázisú	Egyfázisú
Teljesítménytényező:	1,0	1,0
FORDULATSZÁM/PERC:	3400	3400
Üzemanyagtartály kapacitása:	26L	40L
Motor:	SC460 (459cc)	SV750 (744cc)
Motorolaj:	1,0 l	1,5 l
Zaj 7 m távolságra	67 dB (A)	75 dB (A)
Autonomia@50%	11 ore	11 ore
Autonomia@100% incarcare	6 ore	5 ore
Súly	115 kg	170 kg
Méretek (HxSzxH)	820*640*780 mm	972*783*873 mm

FONTOS BIZTONSÁGI UTASÍTÁSOK



VESZÉLY:

Szén-monoxid. A generátor beltéri használata PERCEKEN BELÜL HALÁLT OKOZHAT.

A generátorok kipufogógáza nagy mennyiségű szén-monoxidot (CO) tartalmaz, amely egy olyan mérgező gáz, amelyet nem lehet látni vagy érezni. Ha a generátor kipufogógázának szagát érzi, akkor szén-monoxidot lélegzik be. De még ha nem is érzi a kipufogógáz szagát, akkor is belélegezheti a szén-monoxidot.

- Soha ne használjon generátort lakásokban, garázsokban, alagsori helyiségekben vagy más részben zárt helyiségekben. Ezekon a területeken halálos mennyiségű szén-monoxid halmozódhat fel. A ventilátor használata vagy az ablakok és ajtók kinyitása NEM biztosít elegendő friss levegőt.
- CSAK a szabadban, nyitott ablaktól, ajtóktól és szellőzőnyílásoktól távol használja a generátort. Ezekon a nyílásokon a generátor kipufogógáza be tud hatolni.

Még akkor is, ha megfelelően használja a generátort, szén-monoxid szívároghat a lakásba. MINDIG használjon elemmel működtetett vagy akkumulátoros szén-monoxid riasztót az otthonában.

Ha a generátor működése után hányingert, szédülést vagy gyengeséget érez, AZONNAL menjen friss levegőre. Forduljon orvoshoz. Lehet, hogy szén-monoxid mérgezése van.



FIGYELEM:

Olvassa el és értse meg az összes utasítást. Az alábbiakban felsorolt összes utasítás be nem tartása áramütést, tüzet és/vagy szén-monoxid-mérgezést okozhat, ami halálhoz vagy súlyos sérüléshez vezethet.



FIGYELEM:

A Nemzeti Elektromos Szabályzat előírja, hogy a generátort egy jóváhagyott földeléshez kell csatlakoztatni. A földelőcsatlakozó használata előtt konzultáljon egy szakképzett villanszerelővel, elektromos ellenőrrrel vagy helyi hatósággal, amely joghatósággal rendelkezik a generátor rendeltetésszerű használatára vonatkozó helyi előírások vagy előírások tekintetében.

MENTSE EL EZEKET AZ UTASÍTÁSOKAT

A jelen útmutató a termékre vonatkozó fontos utasításokat tartalmazza, amelyeket a generátor telepítése és karbantartása során be kell tartani.

- Ne csatlakoztassa az épület elektromos rendszeréhez, kivéve, ha a generátort és az átviteli kapcsolót megfelelően telepítette, és az elektromos teljesítményt szakképzett villanszerelő ellenőrizte. A csatlakozásnak el kell választania a generátor áramellátását a közüzemi energiától, és meg kell felelnie az összes vonatkozó törvénynek és elektromos szabályzatnak.
- Ne engedje, hogy gyermekek vagy képzetlen személyek használják ezt a készüléket.
- Ne indítsa be és ne működtesse a motort zárt térben, épületben, nyitott ablakok közelében vagy más olyan szellőztelen helyen, ahol veszélyes szén-monoxidgázok gyűlhetnek össze. A szén-monoxid, amely színtelen, szagtalan és rendkívül veszélyes gáz, eszméletvesztést vagy halált okozhat.
- Az összes közelben tartózkodó személyt, gyermeket és háziállatot tartsa legalább 3 méter távolságban.

FONTOS BIZTONSÁGI UTASÍTÁSOK

- Viseljen stabil és száraz cipőt vagy csizmát. Ne működtesse mezítláb.
- Ne üzemeltesse a generátort, ha fáradt, vagy ha kábítószert, alkohol vagy gyógyszer hatása alatt áll.
- Tartsa távol minden testrészét a mozgó alkatrészekről és a készülék minden forró felületétől.
- Ne érintse meg a csupasz vezetéket vagy a csatlakozóaljzatokat.
- Ne használja a generátort kopott, sérült, csupasz vagy más módon sérült elektromos vezetékkel.
- Tárolás előtt hagyja lehűlni a motort, és engedje le az üzemanyagot a készülékből.
- Ne működtesse és ne tárolja a generátort esőben, hóban vagy nedves időben.
- A generátort jól szellőző helyen, üres üzemanyagtartállyal tárolja. Az üzemanyagot nem szabad a generátor közelében tárolni.
- Üritse ki az üzemanyagtartályt, fordítsa a motort/fojtókat kikapcsolt állásba, és a járműben történő szállítás előtt rögzítse a készülék mozgását.
- Újratöltés előtt hagyja a motort öt percig hűlni.
- A tűz és az égési sérülés kockázatának csökkentése érdekében óvatosan kezelje az üzemanyagot. Nagyon gyúlékony.
- Üzemanyag kezelésekor ne dohányozzon.
- Tárolja az üzemanyagot a benzinhoz jóváhagyott tartályban.
- Helyezze az egységet vízszintes talajra, állítsa le a motort, és hagyja lehűlni, mielőtt tankolna.
- Törölje le a kiömlött üzemanyagot a készülékről.
- Lassan lazítsa meg az üzemanyagtartály kupakját, hogy engedje le a nyomást, és hogy az üzemanyag ne szivároгjon ki a kupak körül.
- Tankolás után szorosan húzza meg az üzemanyagtartály kupakját.
- Soha, semmilyen körülmények között ne próbálja meg elégetni a kiömlött üzemanyagot.
- Normál használat esetén a generátorok rezegnek. A generátor használata közben és után ellenőrizze a generátort, valamint a hozzá csatlakoztatott hosszabbító- és tápkábeleket a rezgésből eredő sérülések szempontjából. Szükség esetén javíttassa meg vagy cserélje ki a sérült elemeket. Ne használjon olyan csatlakozókat vagy kábeleket, amelyeken sérülés jelei, például törött vagy repedt szigetelés vagy sérült lamellák láthatóak.
- Áramszünetek esetén az állandóan telepített, helyhez kötött generátorok jobban alkalmasak az otthoni áramellátás biztosítására. Még egy megfelelően csatlakoztatott hordozható generátor is túlterhelődhet. Ez a generátor alkatrészeinek túlmelegedését vagy terhelését eredményezheti, ami a generátor meghibásodásához vezethet.
- Kizárólag engedélyezett cserealkatrészeket és tartozékokat használjon, és kövesse a jelen használati utasítás Karbantartás című fejezetében található utasításokat. A nem engedélyezett alkatrészek használata vagy a karbantartási utasítások be nem tartása áramütést vagy sérülést okozhat.
- A készüléket a jelen kezelési útmutatóban található karbantartási utasítások szerint kell karbantartani.
- Minden használat előtt ellenőrizze a készüléket, hogy nincsenek-e meglazulva a rögzítőelemek, nem szivároг-e az üzemanyag stb. Cserélje ki a sérült alkatrészeket.

FONTOS BIZTONSÁGI UTASÍTÁSOK

BIZTONSÁGI ÓVINTÉZKEDÉSEK

⚠ VESZÉLY	
A generátor beltéri használata PERCEKEN BELÜL HALÁLT OKOZHAT.	
A generátor kipufogógáza szén-monoxidot tartalmaz. Ez egy mérgező gáz, amelyet nem láthat vagy érezhet.	
	
SOHA NE használja a lakásban vagy garázsban, MÉG AKKOR SEM, HA nyitva vannak AZ ajtók ÉS ablakok.	Csak KÜLTÉREN és az ablakoktól, ajtóktól és szellőzőnyílásoktól távol használja.
Kerülje el a generátor egyéb veszélyforrásait. HASZNÁLAT ELŐTT OLVASSA EL A HASZNÁLATI ÚTMUTATÓT.	

⚠ FIGYELMEZTETÉS

MÉRGEZŐ GÁZOK VESZÉLYE.



A motor kipufogógáza szén-monoxidot tartalmaz, amely mérgező gáz, és percek alatt halálos lehet. **NEM** lehet érezni, látni vagy megízlelni. Még ha nem is érzi a kipufogógáz szagát, akkor is szén-monoxidgáznak lehet kitéve.

- A készüléket **CSAK** a szabadban, az ablakoktól, ajtóktól és szellőzőnyílásoktól távol működtesse, hogy csökkentse a szén-monoxid gázok felhalmozódásának és a lakott helyiségek felé való esetleges áramlásának kockázatát.
- Szereljen fel elemmel működő szén-monoxid-riasztókat vagy akkumulátoros szén-monoxid-riasztókat a gyártó utasításainak megfelelően. A füstjelzők nem érzékelik a szén-monoxidgázt.
- **NE** üzemeltesse ezt a terméket lakásokban, garázsokban, pincékben, alagsorokban, fészerekben vagy más részben zárt helyiségekben, még akkor sem, ha ventilátorokat használ, vagy ajtókat és ablakokat nyit a szellőzéshez. A szén-monoxid gyorsan felhalmozódhat ezekben a helyiségekben, és órákig fennmaradhat, még a készülék kikapcsolása után is.
- **A készüléket MINDIG** széllel szemben kell elhelyezni, és a motor kipufogógázát a lakott helyiségektől távolabb kell irányítani. Ha a termék használata közben hányingert, szédülést vagy gyengeséget érez, kapcsolja ki, és **AZONNAL** szívjon friss levegőt. Forduljon orvoshoz. Lehet, hogy szén-monoxid mérgezése van.

⚠ FIGYELMEZTETÉS

A termék motorjának kipufogógáza olyan vegyi anyagokat tartalmaz, amelyekről Kalifornia államban ismert, hogy rákot, születési rendellenességet vagy egyéb reprodukív károsodást okoznak.

⚠ FIGYELMEZTETÉS

A termék és a kapcsolódó tartozékok bizonyos összetevői olyan vegyszereket tartalmaznak, amelyekről Kalifornia állam tudja, hogy rákot, születési rendellenességeket vagy más reprodukív károsodást okoznak. Használat után mosson kezét.

- Ha a hordozható generátor használata közben hányingert, szédülést vagy gyengeséget érez, szén-monoxid-mérgezése lehet. Azonnal menjen ki a friss levegőre, és hívja a 911-et sürgősségi orvosi ellátásért. A nagyon magas szén-monoxid tartalom miatt az áldozatok gyorsan elveszíthetik az eszméletüket, mielőtt megmenthetnék magukat. **NE** próbálja meg kikapcsolni a generátort, mielőtt friss levegőre kerülne. Ha olyan zárt térbe lép be, ahol a generátor üzemel vagy üzemelve volt, nagyobb lehet a szén-monoxid mérgezés kockázata.

FONTOS BIZTONSÁGI UTASÍTÁSOK

HELYES HASZNÁLAT FIGYELMEZTETÉS

Példa a szén-monoxid-mérgezés kockázatának csökkentésére szolgáló helyre

- CSAK kültéren és az ablakoktól, ajtóktól és szellőzőnyílásoktól távol használja.
- A kipufogógázokat a lakott terektől távol helyezze el.

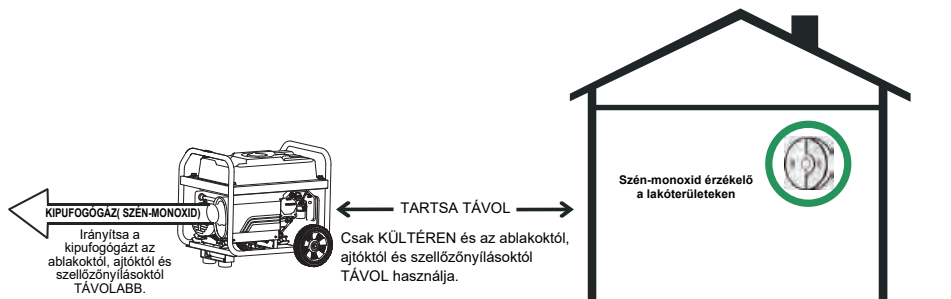

HELYTELEN HASZNÁLAT FIGYELMEZTETÉS

Ne működtesse az alábbi helyek egyikén sem:

Bármely ajtó, ablak vagy szellőzőnyílás közelében

Garázs

Pince

Alagsor

Lakótér

Tetőtér

Bejárat

Veranda

Előszoba

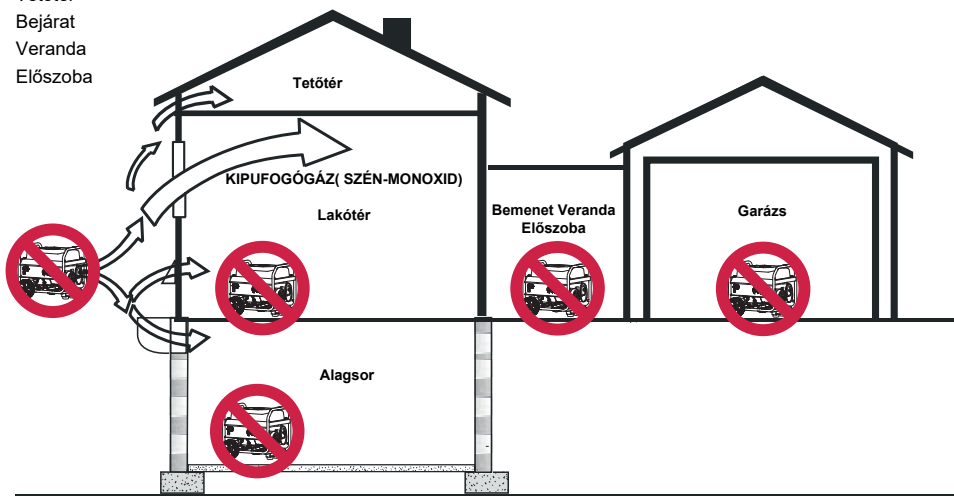

FONTOS BIZTONSÁGI UTASÍTÁSOK

FIGYELMEZTETÉS



Az indítózsinór visszahúzása (gyors visszahúzóadás) gyorsabban húzza a kezét és a kart a motor felé, mint ahogy el tudná engedni, ami csonttörést, csonttrepedést, zúzódást vagy rándulást okozhat, ami súlyos sérülést eredményezhet.

- A motor indításakor lassan húzza a zsinórt, amíg ellenállást nem érez, majd gyorsan húzza meg, hogy elkerülje a visszahúzást.
- **SOHA ne** indítsa el vagy állítsa le a motort, ha az elektromos készülék be van dugva és be van kapcsolva.

FIGYELMEZTETÉS



Az üzemanyag és gőzei rendkívül gyúlékonyak és robbanásveszélyesek, amelyek égési sérülést, tüzet vagy robbanást okozhatnak, ami halált vagy súlyos sérülést és/vagy anyagi kárt okozhat.

ÜZEMANYAG HOZZÁADÁSOKOR VAGY LEERESZTÉSEKOR

- Kapcsolja KI a generátor motorját, és hagyja lehűlni legalább 2 percig, mielőtt eltávolítaná az üzemanyagtartály kupakját. Lassan lazítsa meg a kupakot, hogy az üzemanyagtartályban lévő nyomás csökkenjen.
- Töltse fel vagy ürítse ki az üzemanyagtartályt a szabadban.
- **NE** töltse túl a tartályt. Hagyjon helyet az üzemanyag tágulására.
- Ha az üzemanyag kiömlik, a motor beindítása előtt várja meg, amíg elpárolog.
- Az üzemanyagot tartsa távol szikrától, nyílt lángtól, jelzőlámpától, hőtől és egyéb gyújtóforrásoktól.
- Gyakran ellenőrizze az üzemanyagvezetékeket, a tartályt, a tanksapkát és a szerelvényeket repedések vagy szivárgások szempontjából. Ha szükséges, cseréljen alkatrészeket.
- **NE** gyújtson szivart és **NE** szivarazzon.

A KÉSZÜLÉK INDÍTÁSOKOR

- Győződjön meg róla, hogy a gyújtógyertya, a kipufogó, az üzemanyagtartály kupakja és a légszűrő a helyén van.
- **NE** indítsa meg a motort eltávolított gyújtógyertyával.

A KÉSZÜLÉK MŰKÖDTETÉSEKOR

- **NE MŰKÖDTESSE** ezt a készüléket épületen, autóparkolón, verandán, mobil berendezéseken, tengeri alkalmazásokon vagy zárt térben.
- **NE** borítsa a motort vagy a készüléket olyan szögbe, amely az üzemanyag kiömlését okozza.
- **NE** állítsa le a motort a fojtószelep "Start" állásba történő áthelyezésével!

SZÁLLÍTÁSKOR. A KÉSZÜLÉK MOZGATÁSA VAGY JAVÍTÁSA

- **ÜRES** üzemanyagtartállyal vagy **ELZÁRT** üzemanyag-elzáró szeleppel szállítsa/mozgassa/javítsa.
- **NE** borítsa a motort vagy a készüléket olyan szögbe, amely az üzemanyag kiömlését okozza.
- Húzza ki a gyújtógyertya vezetékét.

ÜZEMANYAG VAGY ÜZEMANYAGGAL TÖLTÖTT KÉSZÜLÉK TÁROLÁSA ESETÉN

- Tárolja távol a kemencéktől, kályháktól, vízmelegítőktől, ruhaszáritóktól vagy más olyan készülékektől, amelyeknek gyújtólángjuk vagy más gyújtóforrásuk van, mert ezek begyűjthatják az üzemanyaggőzöket.

FIGYELMEZTETÉS

- Ez a generátor nem felel meg az amerikai parti őrség 33CFR-183-as előírásának, és nem használható tengeri alkalmazásokban.
- A megfelelő U. S. Coast Guard (amerikai parti őrség) által jóváhagyott generátor használatának elmulasztása halált vagy súlyos sérülést és/vagy anyagi kárt okozhat.

FIGYELMEZTETÉS



A generátor feszültsége áramütést vagy égési sérülést okozhat, ami halálhoz vagy súlyos sérüléshez vezethet.

- Használjon jóváhagyott, a rendeltetészerű használatra alkalmas szállítóeszközt, a visszatáplálás megakadályozására a generátornak az elektromos közművek dolgozóitól való elszigetelésével.

FONTOS BIZTONSÁGI UTASÍTÁSOK

- Ha tartalék áramforrásként generátort használ, értesítse a közműszolgáltatót.
- Használjon áramkör megszakítót (GFCI) a nedves vagy nagy vezetőképességű területeken, mint például fémburkolatok vagy acélszerkezetek.
- **NE** érintse meg a csupasz vezetékeket vagy csatlakozóaljzatokat.
- **NE** használja a generátort kopott, sérült, csupasz vagy más módon sérült elektromos vezetékkel.
- **NE MŰKÖDTESSE** a generátort esőben vagy nedves időben.
- **NE** kezelje a generátort vagy az elektromos vezetékeket vízben állva, meztláb, illetve nedves kézzel vagy lábbal.
- **NE engedje** ,hogy szakképzetlen személyek vagy gyermekek üzemeltessék vagy szervizeljék a generátort.

▲ FIGYELMEZTETÉS



A kipufogógázok hője/gázai meggyújthatják a gyúlékony anyagokat, az épületszerkezeteket vagy tüzet okozhatnak az üzemanyagtartályban, ami halálos vagy súlyos sérülést és/vagy anyagi kárt okozhat.

A kipufogó területével való érintkezés égési sérüléseket okozhat, amelyek súlyos sérülést eredményezhetnek.

- **NE** érintse meg a forró alkatrészeket, és **KERÜLJE** a forró kipufogógázokat.
- Érintés előtt hagyja lehűlni a készüléket.
- A California Public Resource Code 4442. szakaszának megsértése a motor használata vagy üzemeltetése bármilyen erdővel, bozóttal vagy fűvel borított területen, ha a kipufogórendszer nincs felszerelve a 4442. szakaszban meghatározott szikraelhárítóval, amelyet hatékonyan működőképes állapotban tartanak. Más államok vagy szövetségi joghatóságok hasonló törvényekkel rendelkezhetnek. Forduljon az eredeti készülék gyártójához, viszonteladójához vagy kereskedőjéhez a motorra szerelt kipufogórendszerhez tervezett szikraelhárító beszerzése érdekében.
- A cserealkatrészeknek ugyanazoknak kell lenniük, és ugyanabba a pozícióba kell őket beépíteni, mint az eredeti alkatrészeket.

▲ FIGYELMEZTETÉS



A véletlen szikrázás tüzet vagy áramütést okozhat, ami halálhoz vagy súlyos sérüléshez vezethet.

A GENERÁTOR BEÁLLÍTÁSOKOR VAGY JAVÍTÁSOKOR

- Húzza ki a gyújtógyertya vezetékét a gyújtógyertyából, és helyezze a vezetéket olyan helyre, ahol nem érintkezhet a gyújtógyertyával.

A MOTOR SZIKRÁZÁSÁNAK VIZSGÁLATA SORÁN

- Használjon jóváhagyott gyújtógyertya-tesztelőt.
- **NE** ellenőrizze, a szikrázást a gyújtógyertyák eltávolításával.

▲ FIGYELMEZTETÉS



Az indító és más forgó alkatrészek beakadhatnak a kezekbe, a hajba, a ruházatba vagy a tartozékokba, ami súlyos sérülést okozhat.

- **SOHA NE** működtesse a generátort védőház vagy védőburkolat nélkül.
- **NE** viseljen laza ruházatot, ékszert vagy bármit, ami beleakadhat az indítóba vagy más forgó alkatrészbe.
- Kösse össze a hosszú hajat és távolítsa el az ékszereket.

▲ VIGYÁZAT

A túlzottan magas üzemi sebesség kisebb sérülést okozhat. A túl alacsony üzemi sebességek nagy terhelést jelentenek.

- **NE** járjon a szabályozó rugójával, összekötőelemeivel vagy más alkatrészeivel a motor fordulatszámának növelése érdekében. A generátor a megfelelő névleges frekvenciát és feszültséget biztosítja, ha a szabályozott fordulatszámokon működik.
- **NE** módosítsa a generátort semmilyen módon.

MEGJEGYZÉS:

A generátorok teljesítményének/áramerősségének túllépése

károsíthatja a generátort és/vagy a hozzá csatlakoztatott elektromos készülékeket.

- **NE** lépje túl a generátor teljesítményének áramerősségét.
- Az elektromos fogyasztók csatlakoztatása előtt indítsa el a generátort, és hagyja, hogy a motor stabilizálódjon.
- Csatlakoztassa az elektromos fogyasztókat OFF (KIKAPCSOLT) állásban, majd kapcsolja ON (BEKAPCSOLT) állásba a működéshez.
- A generátor leállítása előtt kapcsolja ki az elektromos fogyasztókat, és válassza le a generátorról.

FONTOS BIZTONSÁGI UTASÍTÁSOK

MEGJEGYZÉS:

A generátor nem megfelelő kezelése károsíthatja és lerövidítheti az élettartamát.

- A generátort csak a rendeltetésszerű használatra használja.
- Ha kérdései vannak a rendeltetésszerű használattal kapcsolatban, forduljon a szakkereskedőhöz vagy a helyi szervizközponthoz.
- A generátort csak sík felületen működtesse.
- NE tegye ki a generátort túlzott nedvességnek, pornak, szennyeződésnek vagy maró gőzöknek.
- NE dugjon be semmilyen tárgyat a hűtőnyílásokon keresztül.
- Ha a csatlakoztatott eszközök túlmelegednek, kapcsolja ki őket, és válassza le őket a generátorról.
- Kapcsolja ki a generátort, ha:
 - Az elektromos teljesítmény elvész.
 - A készülék szikrázik, füstöt vagy lángot bocsát ki.
 - A készülék túlzottan rezeg.

FIGYELMEZTETÉS

Orvosi és életfenntartási célú felhasználás.

- Vészhelyzet esetén azonnal hívja a 911-et.
- SOHA ne használja ezt a terméket életfenntartó eszközök vagy életfenntartó készülékek áramellátására.
- SOHA NE használja a készüléket orvostechnikai eszközök vagy orvostechnikai eszközök áramellátására.
- Azonnal értesítse áramszolgáltatóját, ha Ön vagy a háztartásában élő személyek élete elektromos berendezésektől függ.
- Azonnal értesítse az áramszolgáltatót, ha az áramkimaradás miatt Ön vagy a háztartásában élő személyek orvosi vészhelyzetbe kerülnének.

FONTOS BIZTONSÁGI UTASÍTÁSOK



FIGYELEM:

Ha ezt a generátort egy épület elektromos vezetékrendszerének ellátására használják:

a generátort szakképzett villanyszerelőnek kell telepítenie, és külön levezetett rendszerként átkapcsolóhoz kell csatlakoztatnia. A generátort olyan átkapcsolón keresztül kell csatlakoztatni, amely a készülék földelő vezetékén kívül minden más vezetőt átkapcsol.

A generátor keretét egy jóváhagyott földelő elektródához kell csatlakoztatni.

A generátornak az elektromos hálózatról való leválasztásának elmulasztása az elektromos hálózat dolgozóinak halálát vagy sérülését eredményezheti.



- Ne használja ezt a generátort sürgősségi orvosi berendezések vagy életfenntartó eszközök áramellátására.
- A kipufogógáz mérgező szén-monoxidot, egy színtelen, szagtalan gázt tartalmaz. A kipufogógáz belélegzése eszméletvesztést okozhat, és halálhoz vezethet. Ha zárt vagy részben zárt helyen üzemel, a levegő veszélyes mennyiségű szén-monoxidot tartalmazhat. A kipufogógázok felhalmozódásának megakadályozása érdekében mindig gondoskodjon megfelelő szellőzésről.
- A generátor működtetésekor mindig használjon elemmel működő szén-monoxid-érzékelőt. Ha a generátor használata közben rosszul érzi magát, szédül vagy gyenge lesz, azonnal kapcsolja ki, és menjen friss levegőre. Forduljon orvoshoz. Lehet, hogy szén-monoxid mérgezése van.
- Helyezze a generátort sima, stabil, legfeljebb 4°-os lejtésű felületre.
- A szabadban, jól szellőző, jól megvilágított, a munkaterületektől elszigetelt helyen működtesse, hogy elkerülje a zajzavarokat.
- A szabadban, jól szellőző, jól megvilágított, a munkaterületektől elszigetelt helyen működtesse, hogy elkerülje a zajzavarokat.
- A generátor nedves körülmények között történő üzemeltetése áramütést okozhat. Tartsa szárazon a készüléket.
- Tartsa a generátort legalább 1 méter távolságra mindenféle gyúlékony anyagtól.
- Ne működtesse a generátort veszélyes anyagok közelében.
- Ne üzemeltesse a generátort benzin- vagy földgáztöltő állomáson.
- Ne érintse meg a hangtompítót vagy a hengert használat közben vagy közvetlenül használat után; ezek forróak és égési sérüléseket okozhatnak.
- Ennek a generátornak lebegő semleges állapota van. Ez azt jelenti, hogy a semleges vezeték nincs elektromosan csatlakoztatva a gép keretéhez.
- Ne engedje, hogy a generátor üzemanyagtartálya töltés közben túlcsozduljon. Töltse fel a tartály felső nyílása alatt 1 hüvelykkel, hogy az üzemanyag tágulni tudjon. Ne takarja le az üzemanyagtartály kupakját, ha a motor jár. Az üzemanyagtartály kupakjának használat közbeni letakarása motorhibát és/vagy a szerszám károsodását okozhatja.

FONTOS BIZTONSÁGI UTASÍTÁSOK

- Ne dohányozzon, amikor a generátort benzinnel tölti meg.
- Állítsa le a motort, és hagyja teljesen kihűlni, mielőtt benzint vagy kenőanyagot adna a generátorhoz.
- Ne távolítsa el az olajmérő pálcát vagy az üzemanyagtartály kupakját, ha a motor jár.
- Fordítson nagy figyelmet a generátoron található összes biztonsági címkére.
- A gyermekeket mindig tartsa legalább 3 méter távolságra a generátortól.
- A készülék 23 °F és 104 °F közötti hőmérsékleten működik a legjobban, legfeljebb 90%-os relatív páratartalom mellett.
- Minden elektronikus berendezés üzemi feszültség- és frekvenciaigényét ellenőrizni kell, mielőtt a generátorhoz csatlakoztatná őket. Károkat okozhat, ha a készüléket nem úgy tervezték, hogy a generátor névtábláján feltüntetett +/- 10%-os feszültség- és +/- 3 Hz-es frekvenciaingadozáson belül működjön.
- Kizárólag kültéri használatra.
- Mentse el ezeket az utasításokat. Rendszeresen hivatkozzon rájuk, és használja őket mások oktatására, akik esetleg használják ezt a készüléket. Ha kölcsönadja valakinek ezt a készüléket, adja kölcsön neki ezeket az utasításokat is.

SZIMBÓLUMOK

Az alábbi figyelmeztető szavak és jelentésük a termékkel kapcsolatos kockázati szinteket hivatottak magyarázni.

SZIMBÓLUM	JEL	JELENTÉSE
	VESZÉLY:	Olyan közvetlen veszélyhelyzetet jelez, amely, ha nem kerüljük el, halálhoz vagy súlyos sérüléshez vezet.
	FIGYELEM:	Potenciálisan veszélyes helyzetet jelöl, amelynek figyelmen kívül hagyása halált vagy súlyos sérülést okozhat.
	VIGYÁZAT:	Olyan potenciálisan veszélyes helyzetet jelez, amelynek elkerülése esetén kisebb vagy közepes mértékű sérülés következhet be.
	FIGYELMEZTETÉS:	(Biztonsági figyelmeztető szimbólum nélkül) Olyan fontos információt jelez, amely nem kapcsolódik sérülésveszélyhez, például olyan helyzethez, amely anyagi károkat okozhat.

SZIMBÓLUMOK

BIZTONSÁGI CÍMKÉK SC8000i

Az alábbi információk a generátoron találhatóak. A biztonság érdekében tanulmányozza és értse meg az összes címkét a generátor elindítása előtt.



LEFT MAINTENANCE COVER
For engine oil inspection/replacement

TO OPEN:
1. Unscrew the 4 bolts with the sleeve
2. Take out the cover.

SAE 10W-30
CAPACITY: 1L

Add engine oil to full mark to start.
Engine will not start or will shut off if sensor detects low oil level.

CHECK ENGINE OIL 



RIGHT MAINTENANCE COVER
For: - Air filter inspection/cleaning
- Spark plug inspection/replacement
- Battery inspection/replacement

TO OPEN:
1. Unscrew the bolts with the sleeve.
2. Take out the cover.

MAINTENANCE COVER FOR BATTERY

NOTICE
Use the specified spark plug only.
Specified plug: NGK BPR6ES

Clean filter every 50 hours of use!
(See manual for instruction)

⚠ DANGER

 Risk of fire. Check for any fuel overflow or leakage. Stop the engine before refueling. / Riego de incendio. Revise si hay algún derrame o fuga de combustible.

 Failure to properly ground generator can result in electrocution, especially if the generator is equipped with a wheel kit. / La omisión de conectar a tierra adecuadamente el generador puede resultar en electrocución, especialmente si el generador está equipado con un kit de ruedas.

 Generator is a potential source of electric shock. Do not expose to moisture, rain, or snow. Do not operate with wet hands or feet. / El generador es una fuente de descarga eléctrica. No lo exponga a humedad, la lluvia, ni a la nieve. No opere con manos o pies húmedos.

⚠ PELIGRO

 Exhaust contains poisonous carbon monoxide gas that can cause unconsciousness or DEATH. Operate in well ventilated, outdoor areas away from open windows or doors. / El escape contiene gas venenoso de monóxido de carbono que puede causar pérdida del conocimiento o MUERTE. Opere en áreas exteriores bien ventiladas/lejos de puertas o ventanas abiertas.

 You could be killed or seriously hurt if you do not follow the Operator's Manual instructions. / SE MATARÁ o LESIONARÁ GRAVEMENTE si no sigue las instrucciones del manual operador.

 Do not expose to rain or use in damp locations. / No exponga a la lluvia ni use en lugares húmedos.

⚠ DANGER ⚠ PELIGRO

Using a generator indoors CAN KILL YOU IN MINUTES. Generator exhaust contains carbon monoxide. This is a poison you cannot see or smell.



NEVER use inside a home or garage, EVEN IF door and windows are open.



Only use OUTSIDE and far away from windows, doors, and vents.

EZ START INSTRUCTIONS:



STOPPING YOUR UNIT:



⚠ WARNING
HOT SURFACE

⚠ AVERTISSEMENT
SURFACES TRES CHAUDES

⚠ ADVERTENCIA
SUPERFICIES CALIENTE



➔

SZIMBÓLUMOK

BIZTONSÁGI CÍMKÉK SC15000i

Az alábbi információk a generátoron találhatóak. A biztonság érdekében tanulmányozza és értesse meg az összes címkét a generátor elindítása előtt.



LEFT MAINTENANCE COVER

- Spark plug inspection/replacement.
- Air filter inspection/cleaning. (need to remove the covers on both sides)

TO OPEN:

1. Loosen both screws - counter clockwise.
2. Remove cover.



Spark Plug Service

Cap: 16mm
Torx: 20

Air Cleaner Access

Stock Plug: F7TC
Champion RK11YC
Bosch WR5DC
Torx F8TTC



RIGHT MAINTENANCE COVER

- Remove for servicing engine oil.
- Battery inspection/replacement.
- Spark plug inspection/replacement.
- Air filter inspection/cleaning. (need to remove the covers on both sides)

TO OPEN:

1. Loosen both screws - counter clockwise.
2. Remove cover.

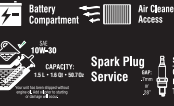

Battery Compartment

10W-30
CAPACITY: 13.5 - 14.0 / 8070

Air Cleaner Access

Spark Plug Service

Cap: 16mm
Torx: 20

Stock Plug: F7TC
Champion RK11YC
Bosch WR5DC
Torx F8TTC



SC15000i

13000 / 12000
STARTING WATTS / RUNNING WATTS
DIGITAL INVERTER TECHNOLOGY

MODEL SC15000i	
AC Voltage.....230V	Starting Watts.....13000W
Current.....52.2A	Running Watts.....12000W
DC Voltage.....12V	Frequency.....50Hz
Current.....8.3A	RPM.....3400
Phase.....Single	Power Factor.....1.0

⚠ DANGER

- Risk of fire. Check for any fuel overflow or leakage. Stop the engine before refueling.
- Failure to properly ground generator can result in electrocution, especially if the generator is equipped with a wheel kit.
- Generator is a potential source of electric shock. Do not expose to moisture, rain, or snow. Do not operate with wet hands or feet.
- Exhaust contains poisonous carbon monoxide gas that can cause unconsciousness or DEATH. Operate in well ventilated, outdoor areas away from open windows or doors.
- You could be killed or seriously hurt if you do not follow the Operator's Manual instructions.
- Do not expose to rain or use in damp locations.

⚠ DANGER

Using a generator indoors **CAN KILL YOU IN MINUTES**. Generator exhaust contains carbon monoxide. This is a poison you cannot see or smell.

NEVER use inside a home or garage. **EVEN** if door and windows are open.

Only use **OUTSIDE** and far away from windows, doors, and vents.

⚠ CAUTION

HOT SURFACE

DON'T TOUCH



Italia Star Com Due S.R.L.

☎ 004/021.433.03.27

✉ info@italiastar.ro



www.italiastar.ro

ELEKTROMOS

GENERÁTOR KAPACITÁSA

Győződjön meg róla, hogy a generátor elegendő folyamatos ("üzemelő") és túlfeszültségi ("indítás") teljesítményt tud biztosítani az egyidejűleg működtetni kívánt eszközökhöz. Kövesse az alábbi egyszerű lépéseket.

1. Válassza ki az egyszerűre bekapcsolandó elemeket.
2. Számítsa össze ezeknek az elemeknek a folyamatos ("üzemelő") teljesítményét. Ez az az energiamennyiség, amelyet a generátornak termelnie kell ahhoz, hogy az eszközöket működésben tartsa. Lásd a jobb oldali teljesítmény referenciátáblázatot.
3. Becsülje fel, hogy hány túlfeszültségi (indítási) teljesítményre lesz szüksége. A túlfeszültség az elektromos motorral működtetett szerszámok vagy készülékek, például a körfűrész vagy a hűtőszekrény beindításához szükséges rövid teljesítményű impulzus. Mivel nem minden motor indul egyszerűre, a teljes túlfeszültségi teljesítményt úgy lehet megbecsülni, hogy a 2. lépésből származó teljes névleges teljesítményhez csak a legnagyobb további túlfeszültségi teljesítményt tartalmazó elem(ek)et adjuk hozzá.

Példa SC8000i

Tool or Appliance	Running Watts*	Additional Starting Watts*
Refrigerator	700	1350
Portable Fan	40	120
Laptop	250	250
46 in. Flat Panel Television	190	190
Light (75 Watts)	75	75
	1255 Total Running Watts	1350 Highest Starting Watts

Total Running Watts	1255
Highest Starting Watts	+ 1350
Total Starting Watts Needed	2605

Példa SC15000i

Szerszám vagy készülék	Üzemi teljesítmény*	Indítási teljesítmény*
Ablakos légkondicionáló, 10,000 BTU	1200	1800
Hűtőszekrény	700	2200
1/3 LE kútszivattyú	1000	2000
27 hüvelyk. Televízió	500	0
Enyhe (75 W)	75	0
	3475 teljes működési Watt	2200 Legmagasabb indítási teljesítmény

Összesen wattos teljesítmény	3475
Legmagasabb indítási teljesítmény + 2200	
Összesen szükséges indítási Watt	5675

TELJESÍTMÉNSZABÁLYOZÁS

A generátor és a csatlakoztatott készülékek élettartamának meghosszabbítása érdekében fontos, hogy körültekintően járjon el, amikor elektromos terhelést ad a generátorhoz. A generátor motorjának indítása előtt nem szabad semmit sem csatlakoztatni a generátor kimeneteihez. A generátor teljesítményének helyes és biztonságos szabályozása a fogyasztók szekvenciális hozzáadása, az alábbiak szerint:



1. Ha semmi sincs csatlakoztatva a generátorhoz, indítsa be a motort a használati utasítás későbbi részében leírtak szerint.
 2. Csatlakoztassa és kapcsolja be az első fogyasztót, lehetőleg a legnagyobbat, amivel rendelkezik.
 3. Lehetővé teszi a generátor kimenetének stabilizálását (a motor simán működik és a csatlakoztatott eszköz megfelelően működik).
 4. Csatlakoztassa és kapcsolja be a következő fogyasztót.
 5. Hagyja, hogy a generátor stabilizálódjon.
 6. Ismétlje meg a 4. és 5. lépést minden további fogyasztó esetében.
- Soha ne adjon hozzá több fogyasztót, mint a generátor kapacitása. Különösen ügyeljen arra, hogy a generátor kapacitásának túlfeszültségét a fent leírtak szerint vegye figyelembe.

Alkalmazás/ Felszerelés	Becsült üzemi teljesítmény *	Becsült indítási teljesítmény *
Vészhelyzet / otthoni		
Órás rádió	50	0
Lámpák (db. 4 x 75 W)	300	0
Hűtőszekrény	700	2200
Kemenceventilátor	800	2350
Vízút szivattyú	1000	1500
Mikrohullámú sütő	1000	1000
Sump szivattyú	1050	2200
Elektromos tartomány (elemenként)	2100	0
Munkavégzés		
Elektromos fűrőgép - 1/2 HP	600	900
Légmentes porlasztó (1/3 LE)	600	1200
Kvarc halogén munkalámpa	1000	1000
Légfűrész	960	1920
Légkompresszor - 1 LE	1600	4500
Kőfűrész - 7-1/4 hüvelyk.	1400	2300
Gyalu/Asztalosgép- 6 hüvelyk	1800	1800
Miter fűrész - 10 hüvelyk.	1800	1800
Asztali fűrész/radiál fűrész - 10 hüvelyk.	2000	2000

FIGYELMEZTETÉS:

Ne terhelje túl a generátor kapacitását. A generátor teljesítményének/áramerősségének túllépése károsíthatja a generátort és/vagy a hozzá csatlakoztatott elektromos eszközöket.

*A felsorolt teljesítményértékek hozzávetőlegesek. Ellenőrizze a szerszám vagy a készülék tényleges teljesítményét.

ELEKTROMOS

GENERÁTOR KAPACITÁSA

A generátor és a csatlakoztatott készülékek élettartamának meghosszabbítása érdekében fontos, hogy körültekintően járjon el, amikor elektromos terhelést ad a generátorhoz. A generátor motorjának indítása előtt nem szabad semmit sem csatlakoztatni a generátor kimeneteihez. A generátor teljesítményének helyes és biztonságos szabályozása a terhelések szekvenciális hozzáadása, az alábbiak szerint:

1. Ha semmi sincs csatlakoztatva a generátorhoz, indítsa be a motort a használati utasítás későbbi részében leírtak szerint.
2. Csatlakoztassa és kapcsolja be az első fogyasztót, lehetőleg a legnagyobbat, amivel rendelkezik.
3. Lehetővé teszi a generátor kimenetének stabilizálását (a motor simán működik és a csatlakoztatott eszköz megfelelően működik).
4. Csatlakoztassa és kapcsolja be a következő fogyasztót.
5. Hagyja, hogy a generátor stabilizálódjon.
6. Ismétlje meg a 4. és 5. lépést minden további fogyasztó esetében.

Soha ne adjon hozzá több fogyasztót, mint a generátor kapacitása. Különösen ügyeljen arra, hogy a generátor kapacitásának túlfeszültségét a fent leírtak szerint vegye figyelembe.

FIGYELMEZTETÉS:

Ne terhelje túl a generátor kapacitását. A generátor teljesítményének/áramerősségének túllépése károsíthatja a generátort és/vagy a hozzá csatlakoztatott elektromos eszközöket.

FUNKCIÓK

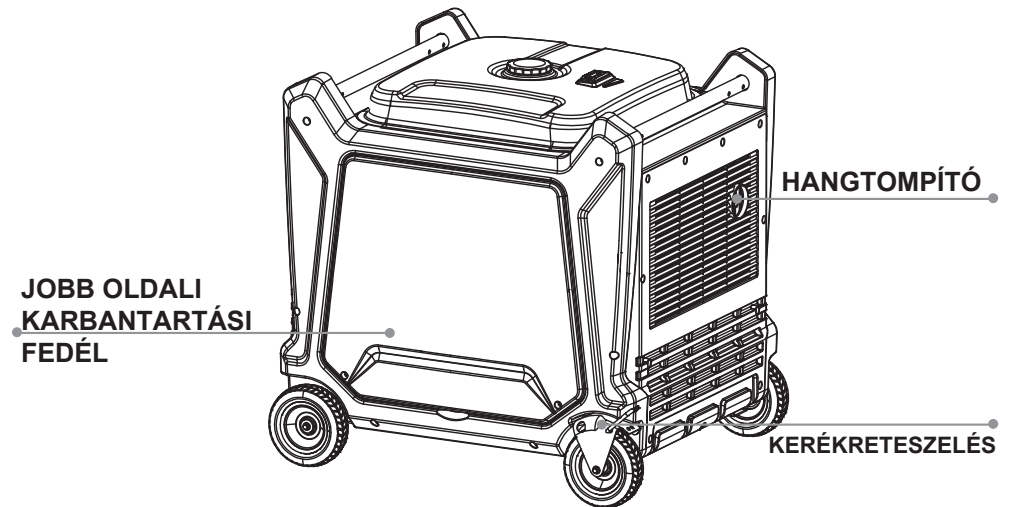
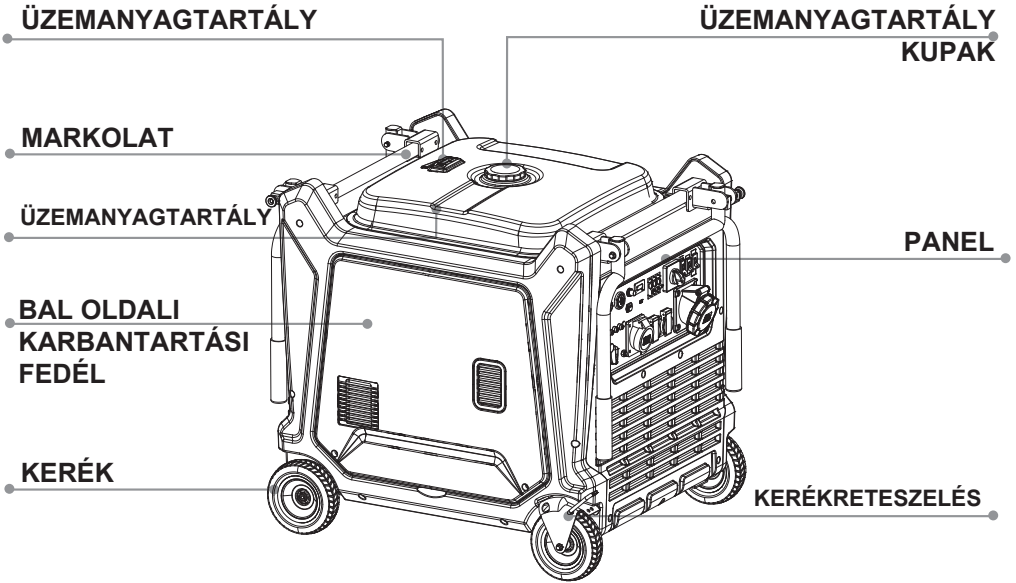

FUNKCIÓK

TUDJON MEG TÖBBET A GENERÁTORÁRÓL

A készülék biztonságos használatához szükséges a készüléken és a jelen kezelési útmutatóban található információk ismerete, valamint a megvalósítandó projekt ismerete. A termék használata előtt ismerje meg az összes üzemeltetési funkciót és biztonsági szabályt.

AC-CSATLAKOZÓK

A csatlakozóaljzatok megfelelő készülékek, elektromos világítás, szerszámok és motoros fogasztrók működtetésére használhatók.

LEVEGŐ SZŰRŐK

A légszűrők segítenek korlátozni a készülékbe működés közben beszívott szennyeződés és por mennyiségét.

ALACSONY ALAPJÁRATI MÓD

Az alacsony alapjáratú üzemmód a motor fordulatszámának szabályozására és üzemanyag-takarékosságra szolgál. Ha a kapcsoló ON (I) - BE állásban van, és a készülékhez nincs csatlakoztatva semmilyen eszköz, a motor üresjáratban jár. Ha hozzáad egy készüléket, a motor fordulatszáma megnő az eszköz áramellátásához. Ha eltávolítja a készüléket, a motor visszatér alapjáratra.

FIGYELMEZTETÉS:

Ha egyidejűleg nagy elektromos fogyasztók vannak csatlakoztatva, a feszültségváltozások csökkentése érdekében állítsa az alacsony üresjáratú üzemmódot OFF (KI) állásba.

FOGANTYÚK

A generátor két fogantyúval van felszerelve a könnyű szállítás érdekében. A generátor mozgatásához mindkét fogantyút használni kell.

ÜZEMANYAGTARTÁLY

A hosszabb üzemidő biztosítása érdekében üzembe helyezés előtt kezdjen teli tartállyal. Mindig leállított és lehűlt motorral tankoljon.

ÜZEMANYAGSZINT MÉRŐ

Az üzemanyagszintmérő egy mechanikus eszköz, amely a tartályban lévő üzemanyagszintet méri. Az ablak piros visszajelzője a szinthez viszonyított teljes vagy üres értékre hivatkozik.

FÖLDELŐCSATLAKOZÓ

A földelőcsatlakozó a generátor megfelelő földelését segíti az áramütés elleni védelem érdekében. Forduljon helyi villanszerelőhöz a területére vonatkozó földelési követelményekkel kapcsolatban.

LED KIJELZŐ

A LED-ek visszajelzést adnak arról, hogy a generátor használatban van-e, túlterhelt-e vagy kenőanyagra van-e szüksége.

OLAJTARTÁLY

KUPAK/OLAJSZINTJELZŐ PÁLCA

Távolítsa el az olajbetöltő kupakot az ellenőrzéshez, és szükség esetén adjon kenőanyagot a generátorhoz.

PÁRHUZAMOS KÉSZLET (opcionális)

A nem polarizált párhuzamos készlet csatlakozókat egy párhuzamos készlettel együtt használják (külön megvásárolható), amely lehetővé teszi a generátorok összekapcsolását a teljesítmény növelése érdekében. MEGJEGYZÉS: Használat előtt olvassa el és értse meg a párhuzamos készlet utasításait. A készlet csak ezzel az egységgel használható.

FUNKCIÓK

INDÍTÓFOGANTYÚ

Akkor használatos, ha az akkumulátor feszültsége túl alacsony az indítómotor forgatásához. Húzza meg az indítófogantyút a generátor motorjának kézi indításához.

EGYENÁRAMÚ CSATLAKOZÓ (opcionális)

A generátor 12 voltos egyenáramú csatlakozóval rendelkezik a savas ólomakkumulátorok töltéséhez.

MULTI-KAPCSOLÓ

A multikapcsoló az üzemanyag és a fojtószelep vezérlésére szolgál.

KARBANTARTÁSI FEDÉL

A generátor karbantartásához nyissa ki és zárja be a karbantartási fedelet. Nyissa ki a jobb oldali karbantartási fedelet:

- Légszűrő ellenőrzése/tisztítása
- Gyújtógyertya ellenőrzése/cseréje
- Az akkumulátor ellenőrzése/cseréje

Nyissa ki a bal oldali karbantartási fedelet:

- Motorolaj ellenőrzése/cseréje

ÖSSZESZERELÉS

KICSOMAGOLÁS

Ezt a terméket teljesen összeszerelve szállítjuk.

- Óvatosan vegye ki a terméket és a tartozékokat a dobozból. Győződjön meg róla, hogy a csomagolási listán felsorolt összes tétel benne van.



FIGYELMEZTETÉS:

Ne használja ezt a készüléket, ha a csomagolási listán szereplő bármelyik alkatrész már össze van szerelve a termékkel, amikor kicsomagolja azt. Az ezen a listán szereplő alkatrészeket a gyártó nem szereli össze a termékkel, és azok beszerelése az ügyfél feladata. Az esetleg nem megfelelően összeszerelt termék használata súlyos személyi sérülést okozhat.

- Alaposan ellenőrizze a terméket, hogy megbizonyosodjon arról, hogy a szállítás során nem tört vagy sérült meg.
- Ne dobja ki a csomagolóanyagot mindaddig, amíg a terméket gondosan meg nem vizsgálta és nem üzemeltette kielégítően.
- Ha bármelyik alkatrész sérült vagy hiányzik, kérjük, hívjon segítséget.

CSOMAGJEGYZÉK

Generátor
Akkumulátortöltő kábel (opcionális)
Motorkenőanyag (opcionális)
Csavarhúzó
Tölcsér
Kezelési útmutató



FIGYELMEZTETÉS :

Ha bármelyik alkatrész sérült vagy hiányzik, ne működtesse a terméket, amíg az alkatrészeket ki nem cserélik. A termék sérült vagy hiányzó alkatrészekkel történő használata súlyos személyi sérülést okozhat.



FIGYELMEZTETÉS:

Ne próbálja meg működtetni a generátort, amíg az összeszerelés be nem fejeződött. Ennek elmulasztása súlyos személyi sérülést okozhat.



FIGYELMEZTETÉS:

Ne próbálja meg módosítani a terméket, és ne hozzon létre olyan tartozékokat, amelyek használata nem ajánlott ezzel a termékkel. Bármilyen ilyen módosítás vagy átalakítás visszaélésnek minősül, és veszélyes állapotot eredményezhet, ami súlyos személyi sérülésekhez vezethet.

MŰKÖDTETÉS

VESZÉLY:

Szén-monoxid. A generátor beltéri használata PERCEKEN BELÜL HALÁLT OKOZHAT.

A generátorok kipufogógáza nagy mennyiségű szén-monoxidot (CO) tartalmaz, amely egy olyan mérgező gáz, amelyet nem lehet látni vagy érezni. Ha a generátor kipufogógázának szagát érzi, akkor szén-monoxidot lélegzik be. De még ha nem is érzi a kipufogógáz szagát, akkor is belélegezheti a szén-monoxidot.

- Soha ne használjon generátort lakásokban, garázsokban, alagsori helyiségekben vagy más részben zárt helyiségekben. Ezeken a területeken halálos mennyiségű szén-monoxid halmozódhat fel. A ventilátor használata vagy az ablakok és ajtók kinyitása NEM biztosít elegendő friss levegőt.
- CSAK a szabadban, nyitott ablakoktól, ajtóktól és szellőzőnyílásoktól távol használja a generátort. Ezeken a nyílásokon a generátor kipufogógáza be tud hatolni.

Még akkor is, ha megfelelően használja a generátort, szén-monoxid szívároghat a lakásba. MINDIG használjon elemmel működtetett vagy akkumulátoros szén-monoxid riasztót az otthonában.

Ha a generátor működése után hányingert, szédülést vagy gyengeséget érez, AZONNAL menjen friss levegőre. Forduljon orvoshoz. Lehet, hogy szén-monoxid mérgezése van.

FIGYELEM:

Ne engedje, hogy a termék ismerete óvatlanná tegye. Ne feledje, hogy egy óvatlan másodperc töredéke is elegendő ahhoz, hogy súlyos sérülést okozzon.

VESZÉLY:

A generátor megfelelő földelésének elmulasztása áramütést okozhat, különösen, ha a generátor kerékkészlettel van felszerelve. Forduljon helyi villanyszerelőhöz a területére vonatkozó földelési követelményekkel kapcsolatban.

A GENERÁTOR FÖLDELÉSE

Az áramütés vagy áramütés veszélyének csökkentése érdekében a generátort megfelelően földelni kell. A kereten lévő anyát és földelőcsatlakozót mindig arra kell használni, hogy a generátort megfelelő földelőforráshoz csatlakoztassa.

Csatlakoztassa a földelő vezeték csatlakozóját a gyűrűs alátét és az anya közé, és húzza meg teljesen az anyát. A vezeték másik végét biztonságosan csatlakoztassa egy megfelelő földelési forráshoz.

Az összes elektromos szerszámot és készüléket, amelyet erről a generátorról működtetnek, megfelelően földelni kell egy harmadik vezetékkel, vagy "kettős szigetelésűnek" kell lennie.

Ellenőrizze és tartsa be a földelési előírásokra vonatkozó összes vonatkozó szövetségi, állami és helyi előírást. Forduljon szakképzett villanyszerelőhöz vagy szervizszemélyzethez, ha a földelési utasításokat nem teljesen érti, vagy ha kétségei vannak a generátor megfelelő földelésével kapcsolatban.

FIGYELEM:

Ne használjon olyan tartozékokat vagy kiegészítőket, amelyeket a termék gyártója nem ajánlott. A nem ajánlott tartozékok használata súlyos személyi sérülést okozhat.

MŰKÖDTETÉS

AZ AKKUMULÁTOR CSATLAKOZTATÁSA



FIGYELEM:

Az áramütés vagy robbanás veszélyének csökkentése érdekében ne okozzon rövidzárlatot az akkumulátor pólusain és ne töltsé lezárt helyen. Kerülje el



FIGYELEM:

A fémtárgyakat tartsa távol az akkumulátor csatlakozóitól. A fémtárgyak rövidzárlatot hozhatnak létre a két pólus között. Az akkumulátor pólusainak rövidzárlata szikrákat, égési sérüléseket vagy tüzet okozhat. A szikrákat és a lángot.

FIGYELMEZTETÉS:

Előfordulhat, hogy az akkumulátort fel kell tölteni, mielőtt a generátort be lehetne indítani a motorkapcsolóval vagy a visszacsapó indítóval. Ha a generátor beindul, az akkumulátor a készülék működése közben töltődik.

A generátor működtetése előtt csatlakoztatni kell az akkumulátor kábeleit.

Akkumulátorkábelek csatlakoztatása:

- Lazítsa meg a csavarokat a jobb oldali karbantartási fedél oldalán. Távolítsa el a fedelet, és tegye félre.
- Először csatlakoztassa a piros vezetékeket a pozitív (+) csatlakozóhoz, majd a fekete vezetéket a negatív (-) csatlakozóhoz. Győződjön meg róla, hogy minden csatlakoztatás szorosan záródik.
- Fedje le a csatlakozókat a gumiborítókcal.

MEGJEGYZÉS: Vigyázzon, hogy beszereléskor ne legyen rövidzárlat a csatlakozókon. A csatlakozó kapcsok közötti rövidzárlat szikrákat, az akkumulátor vagy a generátor károsodását, vagy akár égési sérüléseket vagy robbanást is okozhat.

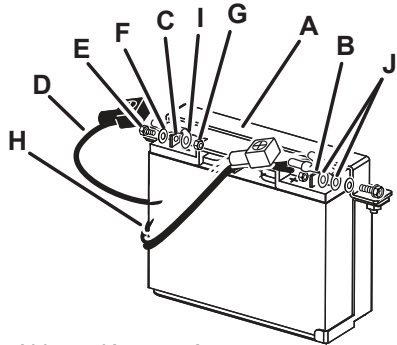
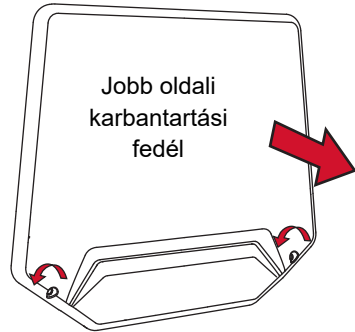

- A - Akkumulátor tartó
- B - Pozitív (+) csatlakozó
- C - Negatív (-) csatlakozó
- D - Fekete vezeték (-)
- E - Csavar
- F - Alátét
- G - Anya
- H - Piros vezetékek (+)
- I - Negatív csatlakozó
- J - Pozitív csatlakozó

MŰKÖDTETÉS

MOTOROLAJ

ELLENŐRZÉSE/HOZZÁADÁSA

A generátor két fogantyúval van felszerelve a könnyű szállítás érdekében. A generátor mozgatásához mindkét fogantyút használni kell.

FIGYELMEZTETÉS:

A motor beindításának megkísérlése a motorolaj megfelelő feltöltése előtt a berendezés meghibásodásához vezet.

A motorolaj nagymértékben befolyásolja a motor teljesítményét és élettartamát.

Általános, minden hőmérsékleten történő használatra SAE 10W-30 javasolt. Mindig a követelményeknek megfelelő vagy azokat meghaladó négyütemű motorolajat használjon.

MEGJEGYZÉS: A nem tisztító hatású vagy 2 ütemű motorolaj károsítja a motort, ezért nem szabad használni.

- Lazítsa meg a bal oldali karbantartó fedél oldalán lévő csavarokat. Távolítsa el a fedelet, és tegye félre.
- Csavarja le az olajsapkát/olajsintjelző pálcát, és távolítsa el.
- Törölje tisztára az olajmérőpálcát, és helyezze vissza a furatba; ne tekerje vissza a menetet.
- Távolítsa el ismét a olajmérőpálcát, és ellenőrizze a motor olajsintjét. A motorolajsintnek az olajsintjelző pálcá minimális és maximális jelzései közé kell esnie.
- Ha a szint alacsony, adjon hozzá motorolajat.
- Helyezze vissza és rögzítse a kupakot/olajmérőpálcát.

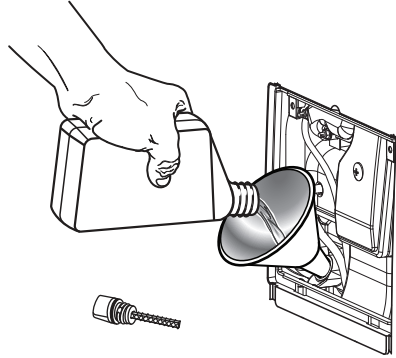
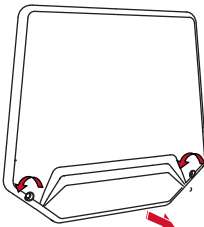

ÜZEMANYAG-STABILIZÁTOR HASZNÁLATA

Az üzemanyag idővel elavul, oxidálódik és le bomlik. Az üzemanyag-stabilizátor (nem tartozék) hozzáadása meghosszabbítja az üzemanyag felhasználható élettartamát, és segít megelőzni a lerakódások kialakulását, amelyek eltömíthetik az üzemanyagrendszert. Kövesse az üzemanyag-stabilizátor gyártójának utasításait a stabilizátor és az üzemanyag helyes arányához.

- Keverje össze az üzemanyag-stabilizátort és a benzint a tartály feltöltése előtt egy benzines kanna vagy más jóváhagyott üzemanyagtartály segítségével, és óvatosan rázza össze.

MEGJEGYZÉS: A motorhoz adagolt üzemanyag-stabilizátor mennyiségének ellenőrzése érdekében mindig keverjen üzemanyag-stabilizátort a benzinhoz a tankolás előtt, ahelyett, hogy közvetlenül a generátor üzemanyagtartályába adagolná az üzemanyag-stabilizátort.

- Cserélje i és rögzítse a üzemanyagtartály kupakját.
- Indítsa el és járassa a motort legalább 5 percig, hogy a stabilizátor kezelni tudja a teljes üzemanyag-rendszert.

MŰKÖDTETÉS

OXIGÉNNEL DÚSÍTOTT ÜZEMANYAGOK

FIGYELMEZTETÉS:

Ne használjon E15 vagy E85 üzemanyagot (vagy 10% -nál több etanolt tartalmazó üzemanyagot) ebben a készülékben. Ez a szövetségi törvényt sérti, károsítja a készüléket és érvényteleníti a garanciát.

Az alábbiakban megadott százalékos oxigéntartalomnál nagyobb oxigéntartalmú üzemanyag használatából eredő üzemanyagrendszer-károsodás vagy teljesítményproblémák **nem tartoznak a garancia hatálya alá.**

Etilalkohol. A legfeljebb 10 térfogatszázaléknyi etanolt tartalmazó benzin (általában E10) elfogadható. **Az E15-ös és az E85-ös nem.**

ÜZEMANYAG ELLENŐRZÉSE/HOZZÁADÁSA



FIGYELEM:

A benzin és gőzei tűzveszélyesek és robbanásveszélyesek. A súlyos személyi sérülés és anyagi kár megelőzése érdekében óvatosan kezelje a benzint. Gyújtóforrásoktól távol tartandó, csak a szabadban kezelje, üzemanyag hozzáadása közben ne dohányozzon, és azonnal törölje fel a kiömlött anyagot.

Amikor benzint tölt a generátorba, győződjön meg róla, hogy a készülék sík, vízszintes felületen áll. Ha a motor forró, a benzin hozzáadása előtt hagyja lehűlni a generátort. **MINDIG** a szabadban töltse fel az üzemanyagtartályt úgy, hogy a gép ki van kapcsolva.

■ Helyezze vissza és rögzítse az üzemanyagtartály kupakját.

MEGJEGYZÉS: Mindig legalább 86 oktánszámú ólommentes benzint használjon. Soha ne használjon régi, állott vagy szennyezett benzint, és ne használjon olaj/benzin keveréket. Ne juttasson szennyeződést vagy vizet az üzemanyagtartályba. Ne használjon E85-ös üzemanyagot.

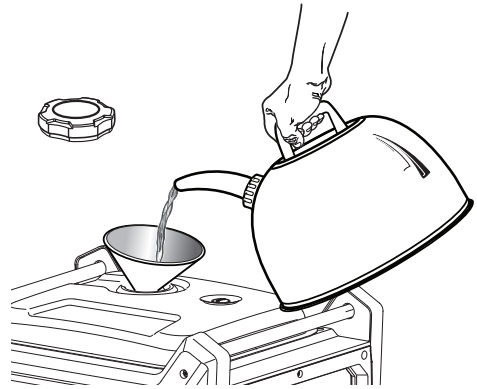

- Távolítsa el az üzemanyagtartály kupakját.
- Töltse fel az üzemanyagtartályt 1 hüvelykre az üzemanyagnyak teteje alatt.

MŰKÖDTETÉS

A GENERÁTOR INDÍTÁSA

A generátor indítása előtt:

1. Ellenőrizze, hogy a generátor száraz, vízszintes felületen van-e. A generátor minden oldalán hagyjon legalább két lábnyi távolságot.
2. A biztonság maximalizálása érdekében ellenőrizze, hogy a generátor megfelelően földelve van-e (lásd „A GENERÁTOR földelése”).
3. Ellenőrizze, hogy elegendő olaj van-e a forgattyúházban. Szükség esetén adjon hozzá olajat (lásd „OLAJ HOZZÁADÁSA/ELLENŐRZÉSE”).
4. Győződjön meg róla, hogy elegendő mennyiségű benzin van az üzemanyagtartályban. Adjon hozzá üzemanyagot, ha szükséges (lásd „ÜZEMANYAG HOZZÁADÁSA/ELLENŐRZÉSE”).
5. Győződjön meg arról, hogy gyújtás közben minden elektromos eszköz ki van húzva a generátorból. Ellenkező esetben a motor nehezen indul be.

A generátor elindításához hajtja végre a következő lépéseket:

1. Kapcsolja AZ ÜZEMANYAG-KAPCSOLÓT (1. ábra) „BE” állásba.

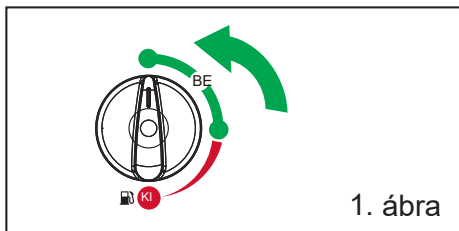

2. Fordítsa a motorkapcsolót (2. ábra) „BE” állásba.

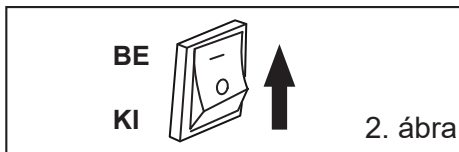

3. Nyomja meg az INDÍTÓKAPCSOLÓT, és tartsa lenyomva 5 másodpercig (3. ábra).



MEGJEGYZÉS: Ha a motor nem indul el, engedje el a kapcsolót, és próbálja újra. Ha a kapcsolót túl hosszú ideig indítóállásban tartja, megsérülhet az indító.

MŰKÖDTETÉS

A GENERÁTOR KIKAPCSOLÁSA

⚠ VIGYÁZAT: A működő eszközök kihúzása a generátor károsodásához vezethet. Soha ne állítsa le a motort bekapcsolt és működő elektromos eszközökkel.

1. A generátorról történő leválasztás előtt kapcsolja ki az összes elektromos eszközt. A működő eszközök kihúzása a generátor károsodásához vezethet.
2. Hagyja a generátort néhány percre terhelés nélkül működni, hogy stabilizálja a belső hőmérsékletet.
3. Fordítsa A MOTORKAPCSOLÓT „OFF” (KI) állásba (4. ábra).
4. Forgassa AZ ÜZEMANYAG-KAPCSOLÓT „OFF” (KI) állásba (4. ábra).

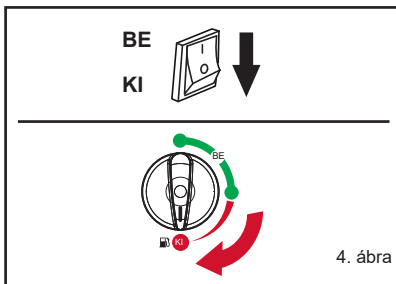

⚠ FIGYELMEZTETÉS: A használat során felforrósodó területek megérintése előtt hagyja lehűlni a generátort.

VIGYÁZAT: Ha a benzint hosszú ideig hagyja az üzemanyagtartályban állni, az a későbbiekben megnehezítheti a generátor indítását. SOHA NE tárolja a generátort hosszabb ideig (2 hónapnál hosszabb ideig) üzemanyaggal az üzemanyagtartályban. Lásd „A GENERÁTOR TÁROLÁSA” című részt.

VÁLTAKOZÓ ÁRAMÚ ALKALMAZÁSOK

A készülék vagy tápkábel generátorhoz való csatlakoztatása előtt:

- Győződjön meg róla, hogy jól működik. A hibás készülékek vagy tápkábelek áramütést okozhatnak.
- Ha a készülék rendellenes működésbe lép, lelassul vagy hirtelen leáll, azonnal kapcsolja ki. Húzza ki a készüléket a konnektorból, és állapítsa meg, hogy túllépte-e a készülék vagy a generátor névleges terhelhetőségét.

A legtöbb készülék motorja a névleges teljesítményénél nagyobb teljesítményt igényel az indításhoz.

Győződjön meg arról, hogy a szerszám vagy a készülék elektromos névleges teljesítménye nem haladja meg a generátor maximális névleges teljesítményét.

Mindkét esetben figyelembe kell venni az összes csatlakoztatott berendezés teljes energiaigényét. A készülék- és szerszámgyártók általában a modellszám vagy a sorozatszám közelében sorolják fel a minősítési információkat.

MŰKÖDTETÉS

PÁRHUZAMOS MŰKÖDTETÉS (Opcionális)

Mielőtt egy készüléket bármelyik generátorhoz csatlakoztatna, győződjön meg arról, hogy a készülék jó állapotban van, és hogy elektromos teljesítménye nem haladja meg a csatlakozóaljzatét.

A legtöbb motoros készülék indításához az elektromos teljesítményüknél többre van szükség. Elektromotor indításakor a TÚLTÖLTÉS jelző (piros)

bekapcsolódhat. Ez akkor normális, ha az OVERLOAD (piros) jelző 5 másodpercen belül kialszik. Ha a TÚLTERHELÉSJELZŐ (piros) bekapcsolva marad, forduljon a generátor viszonteladójához.

Párhuzamos üzemeltetés során az alacsony alapjáratú üzemmódnak mindkét generátoron ugyanabban a helyzetben kell lennie.

Csatlakoztassa a párhuzamos dobozt két generátor között az utasítások szerint. Ehhez az egységhez párhuzamos doboz szükséges.

KÉSZENLÉTI ÁRAMELLÁTÁS

Csatlakozások az épület elektromos rendszeréhez

A készenléti áramellátást az épület elektromos rendszeréhez szakképzett villanszerelőnek kell csatlakoztatnia. A csatlakozásnak el kell választania a generátor áramellátását a közüzemi energiától, és meg kell felelnie az összes vonatkozó törvénynek és elektromos szabályzatnak.

Egyes területeken a törvény előírja, hogy a generátorokat be kell jegyeztetni a helyi közműszolgáltatóknál.

Ellenőrizze a megfelelő regisztrációs és használati eljárásokat a helyi előírásokban.



FIGYELEM:

Az épület elektromos rendszeréhez való nem megfelelő csatlakozás lehetővé teheti, hogy a generátorból érkező áram visszajusson a közművezetékbe.

Az ilyen visszatáplálás áramütést okozhat a közműszolgáltatók dolgozóinak vagy másoknak, akik áramszünet alatt érintkeznek a vezetékkel, és a generátor felrobbanhat, eléghet vagy tüzet okozhat, amikor a közművek áramellátása helyreáll.

A tápcsatlakoztatás előtt konzultáljon a közművállalattal vagy egy szakképzett villanszerelővel.

NAGY MAGASSÁGBAN TÖRTÉNŐ ÜZEMELTETÉS

A nagy magasságban történő üzemeltetéshez speciális módosításokra van szükség. A módosításokkal kapcsolatos fontos információkért forduljon a hivatalos márkaszervizhez. A motor megfelelő magaslati módosítások nélküli üzemeltetése növelheti a motor károsanyag-kibocsátását, valamint csökkentheti az üzemanyag-fogyasztást és a teljesítményt.

KARBANTARTÁS



FIGYELEM:

Szervizeléskor csak azonos cserealkatrészeket használjon. Bármely más alkatrész használata veszélyt vagy a termék károsodását okozhatja.

ÁLTALÁNOS KARBANTARTÁS

Tartsa a generátort tiszta és száraz környezetben, ahol nem éri por, szennyeződés, nedvesség vagy korrozív gőz. Ne hagyja, hogy a generátor hűtőlevegő nyílásai idegen anyaggal, például levelekkel stb. eltömődjenek. Ne használjon kerti tömlőt a generátor tisztításához. Az üzemanyagrendszerbe vagy az egység más belső részeibe behatoló víz problémákat okozhat, amelyek csökkentik a generátor élettartamát.

A LÉGSZŰRŐ ELLENŐRZÉSE/ TISZTÍTÁSA

A megfelelő teljesítmény és hosszú élettartam érdekében tartsa tisztán a légszűrőt.

- Lazítsa meg a csavarokat mindkét oldalon a karbantartási fedélen. Távolítsa el a fedelet, és tegye félre.
- Oldja ki a légszűrőfedél kapcsát, húzza lefelé és le a készülékről a fedelet, vegye le a légszűrőfedelelet, és tegye félre.
- Távolítsa el a légszűrőt.
- A légszűrőket meleg, szappanos vízzel mossa. Öblítse le és szorítsa ki, hogy megszáradjon.
- Helyezze vissza a légszűrőket.

MEGJEGYZÉS: Győződjön meg róla, hogy a szűrők megfelelően illeszkednek a generátor belsejébe. A szűrők helytelen behelyezésével szennyeződés kerülhet a motorba, ami a motor gyors kopását okozza.

- Helyezze vissza a légszűrő fedelét.
- Helyezze vissza a megfelelő karbantartási fedelet. Húzza meg a csavarokat a rögzítéshez.

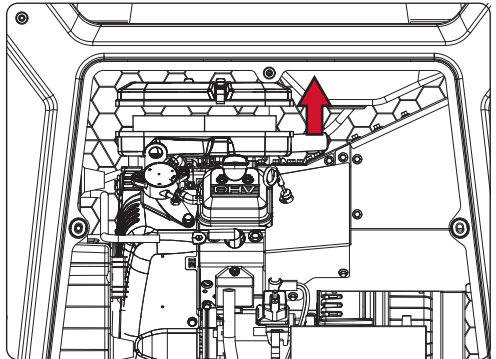
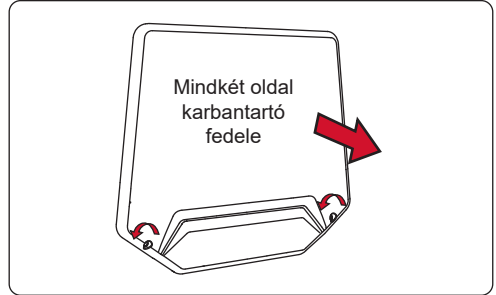

MOTORLAJ CSERÉJE

A legjobb teljesítmény érdekében a motorolajat minden 100 óra vagy 6 hónap működés után ki kell cserélni.

MEGJEGYZÉS: Üritse le a motorolajat, amíg a motor még meleg, de nem forró. A meleg motorolaj gyorsan és teljes mértékben elfolyik.

- Lazítsa meg a csavarokat a jobb oldali karbantartási fedél oldalán. Távolítsa el a fedelet, és tegye félre.

KARBANTARTÁS

- Nyúljon a generátor alá, és távolítsa el az olajleeresztő dugó alatt található fekete gumitömítést.
- Helyezzen egy megfelelő tartályt a generátor alá a használt olaj felfogására.
- Távolítsa el az olajbetöltő sapkát/olajsztintjelző pálcát.
- Távolítsa el az olajleeresztő dugó elején található másik fekete gumitömítést.
- Csavar kulcs segítségével távolítsa el az olajleeresztő dugót, és hagyja, hogy az olaj teljesen leürüljön.
- Szerelje vissza az olajleeresztő dugót. Húzza meg erősen a dugót.
- Helyezze vissza a két fekete gumitömítést (az elsőt és az alsót).
- Állítsa vízszintes helyzetbe a generátort, és tölts fel motorolajjal a jelen útmutató „Motorolaj ellenőrzése/hozzáadása” című fejezetében leírtak szerint. Az újratöltéshez szükséges motorolaj mennyiségét lásd a jelen útmutató korábbi részében található Termékleírásokban, vagy adott esetben a mellékelt motor használati utasításában.
- Helyezze vissza az olajsapkát/olajsztintjelző pálcát.
- Helyezze vissza a bal oldali karbantartási fedelet. Húzza meg a csavarokat a rögzítéshez.

MEGJEGYZÉS: A használt motorolajat jóváhagyott ártalmatlanítási helyen kell ártalmatlanítani.

További információért forduljon a helyi viszonteladóhoz.



FIGYELEM:

Ne cseréljen motorolajat, amíg az forró. A forró motorolajjal való véletlen érintkezés súlyos égési sérüléseket okozhat.

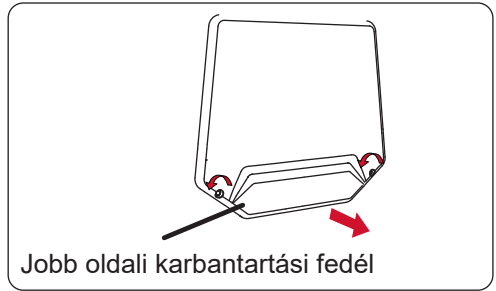

Jobb oldali karbantartási fedél

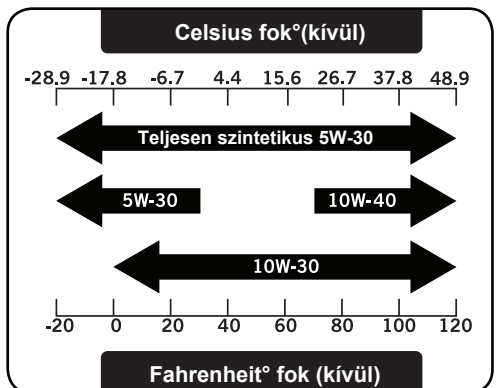
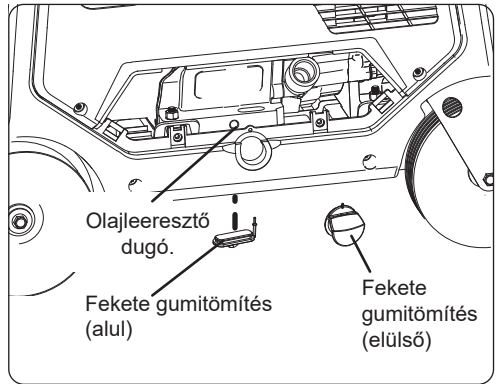

KARBANTARTÁS

GYÚJTÓGYERTYA CSERÉJE

A motor megfelelő működése érdekében a gyújtógyertyának megfelelő réssel és lerakódásoktól mentesnek kell lennie. Ha a motor forró, hagyja lehűlni a gyújtógyertya szervizelése előtt.

- Lazítsa meg a csavarokat a jobb oldali karbantartási fedél oldalán. Távolítsa el a fedelet, és tegye félre.
 - Távolítsa el a gyújtógyertya kupakját.
 - Tisztítsa meg a gyújtógyertya alját a szennyeződésektől.
 - Távolítsa el a gyújtógyertyát a gyújtógyertyakulcs segítségével.
 - Vizsgálja meg a gyújtógyertyát. Cserélje ki, ha az elektróda kopott vagy sérült, vagy ha a szigetelő megrepedt vagy eltört.
 - Mérje meg a gyújtógyertya elektródahézagát egy huzalos tapintásmérővel. Szükség esetén az oldalsó elektróda óvatos meghajlításával korrigálja a hézagot. A különbségnek a következőnek kell lennie: 0,028-0,031 hüvelyk (0,7-0,8 mm)
 - Helyezze a gyújtógyertyát a helyére; a keresztmenetek elkerülése érdekében kézzel csavarja be.
- Ha használt gyújtógyertyát szerel vissza, 1/8-1/4 fordulatot húzza meg, miután a gyújtógyertya a helyére került.
Ha új gyújtógyertyát szerel be, húzza meg 1/2 fordulatot, miután a gyújtógyertya a helyére került.
MEGJEGYZÉS: A nem megfelelően meghúzott gyújtógyertya nagyon felforrósodik, és károsíthatja a motort.

FIGYELMEZTETÉS:

Vigyázzon, hogy ne csavarja be ferdán a gyújtógyertyát. A ferdén való becsavarás súlyosan károsítja a terméket.

- Helyezze fel a gyújtógyertya záróspakáját.
- Csupkja be a jobb oldali karbantartási fedelet.
- Javasolt gyújtógyertyák.

Spark Plug Service



GAP:
.7mm
or
.28"



Stock Plug: **F7TC**

Champion RN11YC

Bosch WR6DC

Torch F6RTC



0.7 - 0.8 mm
0.028 - 0.031 in.

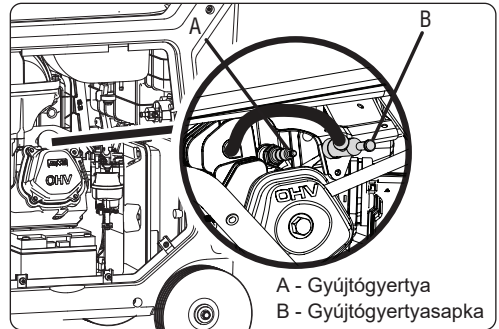

A - Gyújtógyertya
B - Gyújtógyertyasapka

SZIKRAELHÁRÍTÓ SZERVIZELÉS

A szikraelhárítót 100 óránként kell szervizelni, hogy a terveknek megfelelően működjön.

Ha a motor jár, a hangtompító nagyon forró lesz. A szikrafogó szervizelése előtt hagyja lehűlni a hangtompítót.

- Távolítsa el a két csavart, és távolítsa el a kipufogócsövet és a szikrafogót.
- Kefével távolítsa el a szénlerakódásokat a szikrafogó rostáról. Legyen óvatos, nehogy megsérüljön a felülete.

A szikrafogónak törés- és szakadásmentesnek kell lennie. Ha a szikrafogó sérült, cserélje ki.

KARBANTARTÁS

- Szerelje fel a szikrafogót az eltávolítás fordított sorrendjében.

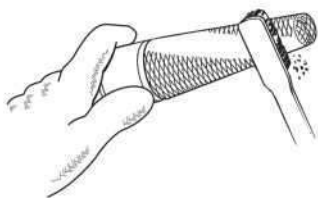

ÜZEMANYAGTARTÁLY / KARBURÁTOR ÜRÍTÉSE

Az üzemanyagrendszerben lévő mézga lerakódások megelőzése érdekében tárolás előtt engedje le az üzemanyagot a tartályból és a karburátorból.

Az üzemanyagtartály leeresztése:

Távolítsa el az üzemanyagtartály kupakját, távolítsa el az üzemanyagszűrőt, és ürítse ki az üzemanyagtartályt egy jóváhagyott benzintartályba. Javasoljuk, hogy a tartály kiürítéséhez használjon egy kereskedelemben kapható benzin kézi szivattyút. Ne használjon elektromos szivattyút. Szívja le a benzint úgy, hogy a kézi szivattyú hegyét a szivattyúvédő oldalába dugja. Szerelje vissza az üzemanyagszűrőt és az üzemanyagtartály kupakját.

A karburátor leeresztése:

- Lazítsa meg a csavarokat a jobb oldali karbantartási fedél oldalán. Távolítsa el a fedelet, és tegye félre.
- Forgassa a multikapcsolót RUN (működtetés) állásba.
- Helyezzen egy megfelelő tartályt a karburátor leeresztőcsavarja alá, hogy felfogja az üzemanyagot; lazítsa meg a csavart.

- Hagyja, hogy az üzemanyag teljesen leürüljön a tartályba.
- Húzza meg erősen a leeresztő csavart.
- Forgassa a multikapcsolót OFF (KI) állásba.

SZÁLLÍTÁS

- Forgassa a multikapcsolót OFF (KI) állásba.
- Győződjön meg róla, hogy a motor és az egység kipufogórendszere hideg.
- Az üzemanyag-szivárgás lehetőségének csökkentése érdekében tartsa a generátort vízszintesen.
- Ha köteleket vagy rögzítő hevedereket használ a generátor szállításához, ügyeljen arra, hogy csak a vázrudakat használja rögzítési pontként. Ne rögzítsen kötelet vagy hevedert a generátorház vagy a hajtogató szállítófogantyú semmilyen részéhez.

KARBANTARTÁS

TÁROLÁS

Amikor a generátort tárolásra készíti elő, hagyja a készüléket 30 percig hűlni, majd kövesse az alábbi irányelveket.

TÁROLÁSI IDŐ	TÁROLÁS ELŐTT
Kevesebb mint 2 hónap	<ul style="list-style-type: none">■ Ürítse ki a benzint a tartályból, és ártalmatlanítsa egy megfelelő tartályban az állami és helyi előírásoknak megfelelően.
2 hónaptól 1 évig	<ul style="list-style-type: none">■ Ürítse ki a benzint a tartályból, és ártalmatlanítsa egy megfelelő tartályban az állami és helyi előírásoknak megfelelően.
1 év vagy több	<ul style="list-style-type: none">■ Távolítsa el a gyújtógyertyát.■ Ürítse ki a benzint a tartályból, és ártalmatlanítsa egy megfelelő tartályban az állami és helyi előírásoknak megfelelően.■ Tegyen egy evőkanál motorolajat a gyújtógyertya hengerébe. Lassan forgassa el a motort a húzókötéllal a motorolaj elosztásához.■ Szerelje vissza a gyújtógyertyát.■ Cserélje ki a motorolajat.
MEGJEGYZÉS: Ha a benzint későbbi használatra alkalmas tartályban tárolja, győződjön meg arról, hogy a benzint a stabilizátor gyártójának utasításai szerint üzemanyag-stabilizátorral kezelték.	

KARBANTARTÁS

KARBANTARTÁS ÜTEMTERV

MEGJEGYZÉS: Ha a generátorhoz külön motor használati utasítás tartozik, akkor az alábbiakban felsorolt karbantartási információk helyett kövesse a motor használati utasításában található karbantartási ütemtervet.

	Minden használat előtt	1 hónap vagy 20 óra után	3 havonta vagy 50 óránként	6 havonta vagy 100 óránként	Évente vagy 300 óra után
Ellenőrizze a motorolajat	•				
Cserélje ki a motorolajat		•		•	
Ellenőrizze a légszűrőt	•				
Tisztítsa meg a légszűrőt			•		
Levegőszűrő cseréje					•
Ellenőrizze/állítsa be a gyújtógyertyát				•	
Cserélje ki a gyújtógyertyát					•
Ellenőrizze/állítsa be az alapjáratú fordulatszámot					•
Tisztítsa meg az üzemanyagtartályt és a szűrőt				•	
Ellenőrizze az üzemanyagtömlőt	•				
Üzemanyagszűrő	Ellenőrizze				Cserélje ki
Ellenőrizze/állítsa be a szeleptávolságot					•
Tisztítsa meg a szikraelhárítót				•	

MEGJEGYZÉS: Ha a generátort poros területeken használják, gyakrabban kell karbantartást végezni.

Ha a generátor túllépte a táblázatban megadott maximális értékeket, a karbantartást továbbra is az itt megadott idő- vagy óraintervallumoknak megfelelően kell elvégezni.

HIBAEELHÁRÍTÁS

A MOTOR NEM INDUL

Lehetséges ok	Megoldás
Az akkumulátor nincs feltöltve.	Töltse fel az akkumulátort.
A motorkapcsoló KI állásban van.	Forgassa a motorkapcsolót BE állásba.
Nincs üzemanyag.	Töltse fel az üzemanyagtartályt.
Elavult benzin vagy víz a benzinben.	Ürítse ki a teljes rendszert, és töltsse fel friss üzemanyaggal.
A motorolaj szintje alacsony.	A motor alacsony olajsintű olajlezárási funkcióval rendelkezik. Ha a motorolaj szintje alacsony, a készülék indítása előtt fel kell tölteni. Ellenőrizze a motor olajsintjét, és szükség esetén töltsse fel.
A multikapcsoló KI vagy Működés állásban van.	Fordítsa a multikapcsolót START állásba.
A gyújtógyertya hibás, eltömődött vagy helytelenül van elhelyezve.	Cserélje ki a gyújtógyertyát.
A motort a benzin kezelése vagy leeresztése nélkül tárolták, vagy rossz benzint tankoltak.	Ürítse ki az üzemanyagot. Töltsse fel friss benzinnel.
Szennyezett üzemanyagszűrő.	Cserélje ki az üzemanyagszűrőt, vagy forduljon szakszervizhez.

A MOTORNAK NINCS ELÉG TELJESÍTMÉNYE.

Lehetséges ok	Megoldás
Szennyezett légszűrő.	Ellenőrizze a légszűrő elemet. Szükség esetén tisztítsa meg vagy cserélje ki.
A motort a benzin kezelése vagy leeresztése nélkül tárolták, vagy rossz benzint tankoltak.	Ürítse ki az üzemanyagot. Töltsse fel friss benzinnel. Ha a probléma továbbra is fennáll, forduljon szakképzett szervizközponthoz.

A HÁLÓZATI CSATLAKOZÓ NEM MŰKÖDIK.

Lehetséges ok	Megoldás
A KIMENET jelzője KI van kapcsolva, a TÚLTERHELÉSJELZŐ pedig BE van kapcsolva.	Ellenőrizze a váltakozó áramú terhelést. Állítsa le és indítsa újra a motort. Ellenőrizze a hűtőlevegő beömlőnyílását. Állítsa le és indítsa újra a motort.
A váltakozó áramú áramkörvédő(k) kioldott(ak).	Ellenőrizze a váltóáramú terhelést és állítsa vissza a váltóáramú áramkörvédő(ke)t.
GFCI rendszer aktiválva.	Állítsa vissza a GFCI-t.
A csatlakoztatott elem hibás.	Próbálkozzon egy másik elemmel.

Ha a probléma a fenti megoldások elvégzése után is fennáll, forduljon a legközelebbi hivatalos szervizközponthoz segítségért.

ЛИСТ ЗА РЕМОТ ПРЕЗ ГАРАНЦИОННИЯ ПЕРИОД

№	Дата на приемане	Описание на дефекта	Извършен ремонт	Удължаване на гаранционния период	Място за печат
1					
2					
3					
4					
5					



ОТОРИЗИРАН СЕРВИЗ ЗА:

Italia Star Com Due S.R.L.
 km 13.2 Bucuresti - Pitesti highway
 Chiajna - Ilfov - Romania
 Tel: 004 / 021.433.03.27
 Fax: 004 / 021.433.03.26
 info@italiastar.ro www.italiastar.ro



ГАРАНЦИОННА КАРТА

Серия ДА №. _____

Марка на продукта: _____

Модел: _____

Серия №: _____

Аксесоари: _____

Продавач: _____

Подпис и печат: _____

Купувач: _____

Адрес: _____

Дата на закупуване: _____

Подпис / печат: _____

ДИСТРИБУТОР:

ИМЕ:

e-mail:

АДРЕС:

Потвърждавам, че съм получил продукта в отлично работно състояние, заедно с ръководство за употреба на български език, и съм напълно наясно, че тази гаранционна карта е валидна само, ако е придружена от фактура за покупка и от касов бон или килпещия и ако съм сгъвал инструкциите за употреба. В противен случай ремонтът е за моя сметка. Моята покупка е - Чл. 112, 113, 114 и 115 от ЗЗП - ДВ бр. 18 от 2011.

Гаранционни условия

1. Гаранционният срок е месеца от датата на закупуване на машината, съответно стандартни аксесоари, влизайки в състава му (закупени едновременно с продукта, без които машината не може да работи).
2. Гаранцията се предоставя съгласно действащото българско законодателство към момента на покупката, и се прилага само ако машината е използвана правилно (в съответствие с инструкциите за употреба) и е валидна само ако е придружена от фактурата за покупка и гаранционната карта, и двете в оригинал.
3. В случай на повреда при нормална употреба по време на гаранционния период, продуктите ще бъде ремонтиран безплатно в офисите, посочени в картата.
4. Този продукт е съставен от различни механични и електронни части, които изискват стриктно спазване на условията на работа, транспортиране, съхранение, експлоатация, поддръжка и ремонт, предвидени в инструкцията за употреба.
5. Ситуации, които водят до излизане от гаранцията на продукта:

При неспазване на условията за манипулиране, транспортиране, съхранение, монтаж, пускане в експлоатация, експлоатация и поддръжка, предоставени в ръководството за употреба, или в условия, които противоречат на утвърдените технически стандарти;

Гаранционните документи не са предоставени, те са били повредени / променени или нечетливи;

Машината има повреди, причинени от механични инциденти, натъртвания, шокове, проникване на течности, излагане на огън, злоупотреба или небрежност, промени в състоянието на машината, съхраняване в неподходящи условия - многократна работа в режим на големи температурни разлики, които причиняват явление то вътрешен "конденз", прекомерно излагане на влата или слънчева светлина, небрежност при употреба;

Машината е била използвана с аксесоари, различни от препоръчаните от производителя;

6. Загуба на гаранционната карта предопределя излизането от гаранция за продукта.

7. Непопълването или неправилното попълване на гаранционната карта предполта вина на продавача.

8. Срокът на гаранцията се удължава, с времето от датата на предаване на продукта на сервиса. До датата на пускане в употреба на продукта. Удължаването на гаранционния срок се вписва в гаранционната карта.

9. Средният срок на употреба на продукта е 4 години. Italia Star Com Due осигурява срещу заплащане ремонтни извън гаранционния срок, или ако продуктът е излязъл от гаранция, през целия среден срок на употребата на продукта.

10. На купувача е било показано правилното функциониране на машината и му е обяснено как да се използва. Купувачът е проверил доставения инвентар на продукта, включително наличието на ръководство за употреба на български език..

11. В случай на повреда на машината, купувачът ще трябва да отиде до един от офисите и сервисните центрове, посочени в картата. Ако клиентът не живее в същия град, където са сервисните центрове, посочени в картата, клиентът трябва да отиде до магазина, от където е закупил продукта, като продавачът е длъжен да попълни приемо - предавателния протокол. Да отбележи посочените повреди, да изпрати машината, чрез куриер (Слуди, Еконт и т.н.) до един от сервисните

центрове, посочени в картата, и да заплати необходимите такси за транспорт.

12. Гаранцията не засяга правата, предоставени на потребителите чрез приложимото действащо законодателство на потребителя по отношение на дилъра, породени от договора за продажба.

13. Гаранцията се удължава и одобрява в рамките на посочените работни часове: - Дизелови / бензинови двигатели, работещи при 3000 об / мин - 1000 часа - Дизелови двигатели, работещи при 1500 оборота в минута - 2000 часа * Стриктно спазвайте графика за поддръжка, посочен в ръководството за потребителя. * Четките не се покриват от гаранцията, те са консуматив, а не резервна част.

14. Части, които са станали неизползваеми поради неправилна употреба или ремонт, лоша поддръжка или нормално износване, както и части и компоненти, модифицирани от клиента, тези, които не са доставени от вносител / доставчик / оторизирания сервисен отдел (напр. ауспух, колела, свещи, стартерни въжета, стартерни ролки, въздушен филтър, горивен или маслен филтър, захранващи тръби, маркучи / улпътнения / лагери, улпътнения, о- пръстени и батерии).

Не се покрива от гаранцията: услуги (или необходимите части), когато се извършва нормалната и редовна поддръжка на продукта. Почистване на машината, регулиране на карбуратора, регулиране на клапаните, двайгателя, смяна на свещите, въздушни филтри (гориво / маслен) , смазочни материали, стартери, улпътнения.

* ГАРАНЦИОННАТА КАРТА НЕ МОЖЕ ДА СЕ ПРЕХВЪРЛЯ

Оторизиран сервис

Име: _____

Адрес: _____

Телефон: _____

Е-мейл: _____

Поздравления за избора на този генератор. Сигурни сме, че ще останете доволни от покупката на един от най - добрите генератори на пазара.

Искаме да Ви съдействаме да получите оптимални резултати от Вашия нов генератор и да го ползвате безопасно. Това ръководство съдържа информация как да направите това, моля, прочетете го внимателно.

Когато вашият генератор се нуждае от планова поддръжка, имайте предвид, че сервизния ви дистрибутор е специално обучен за обслужване на генератори и има достъп до подразделенията за части и услуги. Вашият обслужващ дистрибутор е на разположение и ще се радва да отговори на въпросите и притесненията ви.

Модел:	SC8000i	SC15000i
Начална мощност:	7500W	13000W
Работна мощност:	7000W	12000W
АС напрежение:	230V	230V
Честота:	50 Hz	50 Hz
Фаза:	Монофаза	Монофаза
Фактор на мощността:	1,0	1,0
ОБОРОТИ:	3400	3400
Капацитет гориво:	26L	40L
Двигател:	SC460 (459cc)	SV750 (744cc)
Моторно масло:	1,0 l	1,5 l
Шум в 7 м	67 dB (A)	75 dB (A)
Автономия @50%	11 ore	11 ore
Автономия @100%	6 ore	5 ore
тегло	115 kg	170 kg
Размери L/l/h (mm)	820*640*780 mm	972*783*873 mm

ВАЖНИ ИНСТРУКЦИИ ЗА БЕЗОПАСНОСТ



ОПАСНОСТ:

Въглероден оксид. Използването на генератор на закрито МОЖЕ ДА ВИ УБИЕ ЗА МИНУТИ.

Отработените газове на генератора съдържат високи нива на въглероден оксид (СО), отровен газ, който не можете да видите или помиришете. Ако можете да помиришете изгорелите газове на генератора, то вие вдишвате СО. Но дори и да не усещате изгорелите газове, вероятно вдишвате СО.

- Никога не използвайте генератор в домовете, гаражи, мазета или други частично затворени зони. В тези места могат да се натрупат смъртоносни нива на въглероден оксид. Използването на вентилатор или отварянето на прозорци и врати НЕ осигурява достатъчно свеж въздух.
- Използвайте САМО на открито и далеч от отворени прозорци, врати и вентилационни отвори. Тези отвори могат да привлекат отработените газове на генератора.

Дори когато използвате генератора правилно, СО може да изтече в помещенията. ВИНАГИ използвайте СО детектор в дома, захранван от батерия.

Ако започнете да се чувствате болнави, замаяни или отпаднали, след работа на генератора, излезте на чист въздух ВЕДНАГА. Посетете лекар. Може да сте се натровили с въглероден оксид.



ПРЕДУПРЕЖДЕНИЕ:

Прочетете и се убедете, че сте разбрали всички инструкции. Неспазването на изброените по-долу инструкции, може да доведе до токов удар, пожар и/или отравяне с въглероден оксид, което може да причини смърт или сериозно нараняване.



ПРЕДУПРЕЖДЕНИЕ:

Според местните препоръки, генераторът следва да бъде заземен в подходяща земна повърхност. Преди да използвате устройството, консултирайте се с квалифициран електротехник, ел. инженер или местна общинска служба, която е компетентна за кодовете и наредбите, които се прилагат при употребата на генератор.

ЗАПАЗЕТЕ ТЕЗИ ИНСТРУКЦИИ

Това ръководство съдържа важни инструкции за продукта, които трябва да се спазват по време на инсталирането и поддръжката на генератора.

- Не се свързвайте към електрическата мрежа на сградата, в случай че генераторът и превключвателят не са правилно инсталирани и електрическата мощност не е проверена от квалифициран електротехник. Връзката трябва да изолира захранването на генератора от електрическата мрежа и трябва да отговаря на всички приложими закони и ел. норми.
- Не позволявайте на деца или необучени лица да използват това устройство.
- Не включвайте и не работете с двигателя в затворено пространство или сграда, в близост до отворени прозорци или в друго непроветрено пространство, където могат да се натрупат опасни изпарения от въглероден оксид. Въглеродният оксид е безцветен, без мирис и е изключително опасен газ, който може да причини безсъзнание или смърт.
- Дръжте далече всички случайни минавачи, деца и домашни любимци, поне най-малко на 3 метра разстояние.

ВАЖНИ ИНСТРУКЦИИ ЗА БЕЗОПАСНОСТ

- Носете здрави и сухи обувки или ботуши. Не работете с устройството, докато сте боси.
- Не работете с генератора, когато сте уморени или под въздействието на наркотици, алкохол или лекарства.
- Дръжте всички части на тялото си далеч от движещите се части и от нагорещените повърхности на устройството.
- Не докосвайте оголени проводници или контейнери.
- Не използвайте генератор чиито електрически кабели са износени, протрити, оголени или повредени по някакъв начин.
- Преди съхранение оставете двигателя да се охлади и източете горивото от съоръжението.
- Не включвайте и не съхранявайте генератора в дъжд, сняг или влажно време.
- Съхранявайте генератора на добре проветриво място с празен резервоар за гориво. Горивото не трябва да се съхранява в близост до генератора.
- Изпразнете резервоара за гориво, завъртете двигателя/лоста за включване в положение OFF и фиксирайте устройството да не се движи, преди да го транспортирате в превозно средство.
- Оставете двигателя да се охлади за пет минути преди повторно зареждане с гориво.
- За да намалите риска от пожар и изгаряне, работете с горивото внимателно. Устройството е силно запалимо.
- Не пушете по време на работа.
- Съхранявайте горивото в контейнер, подходящ за бензин.
- Поставете устройството на земята, спрете двигателя и оставете да се охлади преди зареждане с гориво.
- Забърсвайте разлятото по уреда гориво.
- Разхлабете бавно капачката на горивото, за да освободите налягането и да предотвратите изтичане на гориво около капачката.
- Затегнете достатъчно добре капачката на горивото след зареждане на резервоара.
- Никога не се опитвайте да изгорите разлятото гориво, при никакви обстоятелства.
- Генераторите вибрират при нормална употреба. По време на и след използването на генератора, проверете удължителните и захранващите кабели, свързани към него, за наличие на повреди, произтичащи от вибрациите. Повредените части трябва да се ремонтират или подменят, ако е необходимо. Не използвайте щепсели или шнулове, които показват признаци на повреда, като счупена или напукана изолация или повредени щифтове.
- При прекъсване на електрозахранването, постоянните стационарни генератори са подходящи за осигуряване на резервно захранване за дома. Дори правилно свързан преносим генератор може да се претовари. Това може да доведе до прегряване или напрежение в компонентите на генератора, което може да доведе до неговата повреда.
- Използвайте само одобрени резервни части и принадлежности, и следвайте инструкциите в раздела за поддръжка към това ръководство. Използването на неодобрени части или неспазването на инструкциите за поддръжка, може да създаде риск от удар или нараняване.
- Поддържайте устройството според инструкциите за поддръжка, описани в това ръководство.
- Преди всяка употреба проверявайте устройството за разхлабени крепежни елементи, течове на гориво и др. Сменете повредените части.

ВАЖНИ ИНСТРУКЦИИ ЗА БЕЗОПАСНОСТ

ПРЕДПАЗНИ МЕРКИ

▲ ОПАСНОСТ	
Използването на генератор на закрито МОЖЕ ДА ВИ УБИЕ ЗА МИНУТИ.	
Отработените газове на генератора съдържат въглероден оксид. Това е отрова, която не може да се види или помирише.	
	
НИКОГА НЕ използвайте уреда в дома или в гаража, ДОРИ ако вратите и прозорците са отворени.	Използвайте само НАВЪН и далеч от прозорци, врати и отдушници.
Избягвайте други опасности свързани с генератора. ПРОЧЕТЕТЕ РЪКОВОДСТВОТО ПРЕДИ УПОТРЕБА.	

▲ ВНИМАНИЕ

ОПАСНОСТ ОТ ОТРОВЕН ГАЗ.



Отработените газове на двигателя съдържат въглероден оксид, отровен газ, който може да ви убие за минути. **НЕ МОЖЕТЕ** да го помиришете, видите или усетите. Дори и да не усещате миризмата на отработени газове, все пак можете да бъдете изложени на натравяне с въглероден оксид.

- Работете с този продукт **САМО** навън, далеч от прозорци, врати и отдушници, за да намалите риска от натрупване на въглероден оксид и потенциалното му проникване в затворените пространства.
- Инсталирайте щепселни алармени модули или такива на батерия, със сензор за въглероден оксид, в съответствие с инструкциите на производителя. Сензорите на алармите за дим не се задействат при наличие на въглероден оксид.
- **НЕ включвате** този уред в домове, гаражи, мазета, затворени пространства, навеси или други полу-затворени пространства, дори ако използвате вентилатори или отваряте врати и прозорци с цел вентилация. Въглеродният оксид може бързо да проникне в тези пространства и да се задържи там с часове, дори след като уредът е изключен.
- **ВИНАГИ ПОСТАВЯЙТЕ** уреда по посока на вятъра и насочвайте отработените газове от двигателя далеч от затворените пространства. Ако започнете да се чувствате болни, замаяни или отпаднали, докато използвате уреда, изключете го и излезте на чист въздух **ВЕДНАГА**. Посетете лекар. Може да сте се натровили с въглероден оксид.

▲ ВНИМАНИЕ

Отработените газове от двигателя на съоръжението съдържат химикали, доказано в щата Калифорния, САЩ, като причиняващи рак, вродени аномалии или други увреждания на репродуктивната система.

▲ ВНИМАНИЕ

Някои компоненти на този уред и свързаните с него части, съдържат химикали, за които е известно, че причиняват рак, вродени аномалии или други репродуктивни увреждания. След работа с уреда, измийте старателно ръцете си.

- Ако започнете да се чувствате зле, замаяни или отпаднали, докато използвате преносимия генератор, може да сте се натровили с въглероден оксид. Незабавно излезте на чист въздух и се обадете на номера за спешна медицинска помощ. Прекалено високите нива на СО могат бързо да доведат до загуба на съзнание, още преди да успеете да се спасите. НЕ се опитвайте да изключите генератора, преди да преминете на чист въздух. Навлизането в затворено пространство, където работи или е работил генератор, може да ви изложи на голям риск от натравяне с СО.

ВАЖНИ ИНСТРУКЦИИ ЗА БЕЗОПАСНОСТ

ПРАВИЛНА УПОТРЕБА



ВНИМАНИЕ

Примерно местоположение за намаляване на риска от отравяне с въглероден оксид

- Използвайте САМО навън и по посока на вятъра, далеч от прозорци, врати и отдушници.
- Насочете отработените газове далеч от затворените пространства.

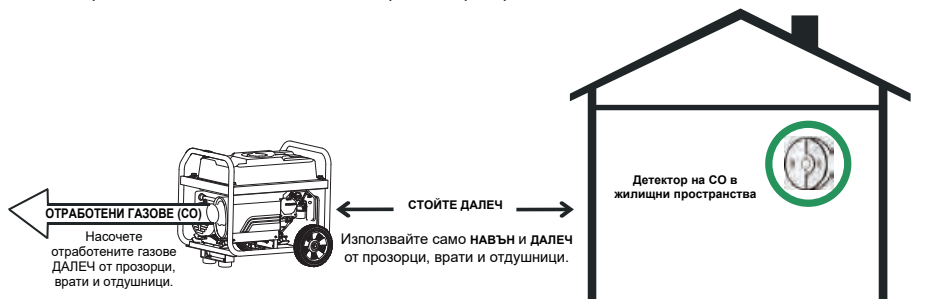

НЕПРАВИЛНА УПОТРЕБА



ВНИМАНИЕ

Не го използвайте на някое от следните места:

В близост до врата, прозорец или отдушник

Гараж

Приземен етаж

Мазе

Жилищно пространство

Таванско помещение

Антре

Навес

Антре

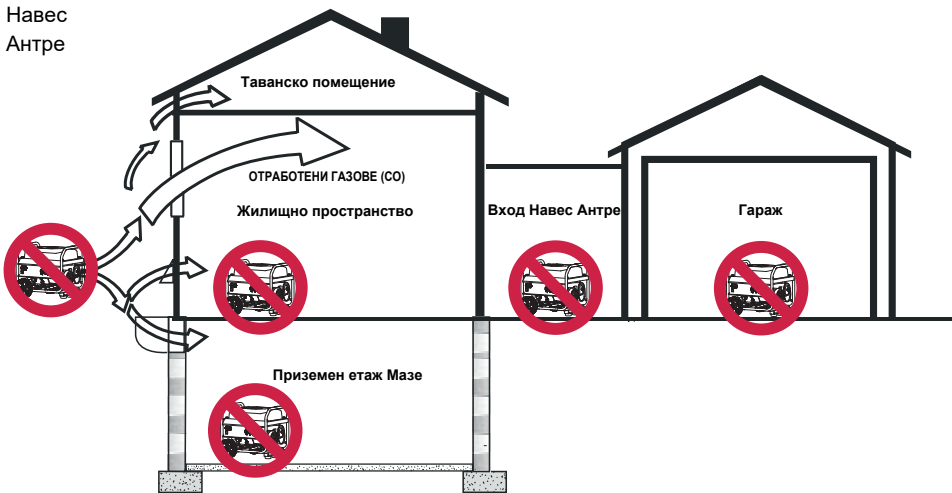

ВАЖНИ ИНСТРУКЦИИ ЗА БЕЗОПАСНОСТ

ВНИМАНИЕ



Откатът на стартовото въже (бързо прибиране) ще дръпне рязко ръката ви към двигателя по-бързо, отколкото можете да го пуснете, което може да причини счупвания, фрактури, натъртвания или навяхвания, водещи до сериозни наранявания.

- Когато стартирате двигателя, издърпайте въжето бавно, докато усетите съпротивление и след това дръпнете рязко, за да избегнете отката.
- **НИКОГА** не стартирайте или не спирайте двигателя с включени електрически устройства.

ВНИМАНИЕ



Горивото и неговите изпарения са изключително запалими и възпламеняващи се и могат да причинят изгаряния, пожар или експлозия, водещи до смърт, сериозно нараняване и/или имуществени щети.

КОГАТО ДОБАВЯТЕ ИЛИ ИЗТОЧВАТЕ ГОРИВО

- **ИЗКЛУЧЕТЕ** двигателя на генератора на позиция OFF и го оставете да се охлади най-малко за 2 минути, преди да свалите капачката на резервоара за гориво. Разхлабете капачката бавно, за да облекчите налягането в резервоара за гориво.
- Напълнете или източете резервоара за гориво навън, на открито.
- **НЕ** препълвайте резервоара. Оставете място за температурното разширение на горивото.
- Ако горивото се разлее, изчакайте да се изпари, преди да стартирате двигателя повторно.
- Дръжте горивото далеч от искри, открити пламъци, източници на топлина и на запалване.
- Проверявайте често за пукнатини или течове горивопроводите, резервоара, капачката и фитингите. Сменете ги, ако се налага.
- **НЕ** палете цигара и не пушете.

КОГАТО СТАРТИРАТЕ ОБОРУДВАНЕТО

- Уверете се, че свещта, ауспухът, капачката на горивото и въздушният филтър са на мястото си.
- **НЕ** включвайте двигателя с извадена свещ.

КОГАТО ОБОРУДВАНЕТО Е В РАБОТЕН РЕЖИМ

- **НЕ** работете с уреда във вътрешността на която и да е сграда, под навес за автомобил, на веранда, в която и да е мобилно оборудване, морски съоръжения или заграждения.
- **НЕ** наклоняйте двигателя или оборудването под ъгъл, който причинява разливане на гориво.
- **НЕ** спирайте двигателя, като премествате дросела в положение „Старт“.

КОГАТО ТРАНСПОРТИРАТЕ. ПРЕМЕСТВАНЕ ИЛИ РЕМОНТ НА ОБОРУДВАНЕТО

- Транспортирайте/премествайте/ремонтирайте винаги с ПРАЗЕН резервоар за гориво или с **ИЗКЛУЧЕН** спирателен кран за гориво в позиция OFF.
- **НЕ** наклоняйте двигателя или оборудването под ъгъл, който причинява разливане на гориво.
- Изключете кабела на свещта.

СЪХРАНЕНИЕ НА ГОРИВОТО ИЛИ НА ОБОРУДВАНЕТО С ГОРИВО В РЕЗЕРВОАРА

- Съхранявайте далеч от пещи, печки, бойлери, сушилни за дрехи или други уреди, които имат източници на искра или друг източник на запалване, тъй като те биха могли да възпламенят горивните изпарения.

ВНИМАНИЕ

- Този генератор не отговаря на правило 33CFR - 183 на бреговата охрана на САЩ и не трябва да се използва в морски съоръжения.
- Проблеми в следствие използването на съответния неодобрен от бреговата охрана на САЩ генератор, могат да доведат до смърт, сериозно нараняване и/или имуществени щети.

ВНИМАНИЕ



Напрежението в генератора може да причини токов удар или изгаряне, което да доведе до смърт или сериозно нараняване.

- Използвайте само одобрено трансферно оборудване, за да предотвратите обратно подаване на електричество, чрез изолиране на генератора.

ВАЖНИ ИНСТРУКЦИИ ЗА БЕЗОПАСНОСТ

- Когато използвате генератор за резервно захранване, уведомете компанията за комунални услуги.
- В зони с висока проводимост, използвайте прекъсвач с ел. верига за заземяване (GFCI), като например по метални настилки или стоманени конструкции.
- **НЕ** докосвайте голи проводници или съдове.
- **НЕ** използвайте генератор чиито електрически кабели са износени, протрити, оголени или повредени по някакъв начин.
- **НЕ** работете с генератора при дъжд или влажно време.
- **НЕ** работете с генератор или електрически кабели, докато стоите във вода, докато сте боси или докато ръцете или краката ви са мокри.
- **НЕ** позволявайте на неквалифицирани лица или деца да работят или да обслужват генератора.

⚠ ВНИМАНИЕ



Отработените/изгорелите газове могат да възпламенят запалими материали и конструкции или да повредят резервоара за гориво, причинявайки пожар, което би довело до смърт, сериозно нараняване и/или имуществени щети. Контактът с ауспуха може да причини изгаряния, водещи до сериозни наранявания.

- **НЕ** докосвайте горещите части и **ИЗБЕГВАЙТЕ ДОСЕГ** с горещите отработени газове.
- Оставете оборудването да се охлади, преди да го докоснете.
- Счита се за нарушение на Кодекс за обществените ресурси на щата Калифорния, САЩ, раздел 4442, ако двигателят се използва или експлоатира наскред гориста, храстовидна или тревиста местност, освен ако изпускателната система не е оборудвана с устройство за блокиране на искрите, както е определено в раздел 4442, като това устройство следва да е поддържано в ефективно работно състояние. Други щати или федерални юрисдикции могат да имат подобни закони. Свържете се с производителя на оригиналното оборудване, търговеца на дребно или дистрибутора, за да получите искрогасител, предназначено за изпускателната уредба, инсталирана на този двигател.
- Резервните части трябва да бъдат идентични и монтирани в същото положение като оригиналните части.

⚠ ВНИМАНИЕ



Неволно запалване може да причини пожар или токов удар, водещо до смърт или сериозно нараняване.

ПРИ НАСТРОЙВАНЕ ИЛИ ИЗВЪРШВАНЕ НА РЕМОТ НА ГЕНЕРАТОРА

- Изключете кабела на свещта от самата свещ и го оставете далеч от нея.

ПРИ ТЕСТВАНЕ НА ИСКРАТА НА ДВИГАТЕЛЯ

- Използвайте одобрен тест за свещи.
- **НЕ** проверявайте за искра при свалена свещ.

⚠ ВНИМАНИЕ



Стартерът и другите въртящи се части могат да прихванат ръцете, косата, облеклото или налични аксесоари, което би довело до сериозно нараняване.

- **НИКОГА** не работете с генератор без наличие на защитен корпус или капази.
- **НЕ** носете свободни дрехи, бижута или нещо, което може да бъде прихванато в стартера или в другите въртящи се части.
- Вържете дългата коса и свалете бижутата.

⚠ ВНИМАНИЕ

Прекалено високите експлоатационни скорости могат да доведат до леки наранявания. Прекомерно ниските работни скорости водят до тежко натоварване.

- **НЕ** манипулирайте пружината на регулатора, връзките или други части, за да увеличите скоростта на двигателя. Генераторът осигурява правилната номинална честота и напрежение, когато работи при регулирана скорост.
- **НЕ** манипулирайте генератора.

Забележка:

Превишаване мощността/капацитета на ампеража на генератора може да повреди генератора и/или електрическите устройства свързани с него.

- **НЕ** превишавайте капацитета на мощността на генератора.
- Стартирайте генератора и оставете двигателя да се стабилизира, преди да го свържете към ел. натоварване.
- Свързвайте ел. натоварването от **ИЗКЛЮЧЕНО** положение, след което включете за работа.
- Изключете електрическите натоварвания в позиция OFF и след това **ИЗКЛЮЧЕТЕ** от генератора, преди да го спрете.

ВАЖНИ ИНСТРУКЦИИ ЗА БЕЗОПАСНОСТ

Забележка:

Неправилното третиране на генератора може да го повреди и да съкрати живота му.

- Използвайте генератора само по предназначение.
- Ако имате въпроси относно планираната употреба, попитайте дилъра или се свържете с местния сервизен център.
- Работете с генератора само на равни повърхности.
- НЕ излагайте генератора на прекомерна влага, прах, замърсяване или корозивни изпарения.
- НЕ поставяйте никакви предмети в близост до охлаждащите слотове.
- Ако свързаните устройства прегреват, спрете ги и ги изключете от генератора.
- Изключете генератора, ако:
 - Електрическата мощност е спаднала.
 - Оборудването образува искри, пуши или излъчва пламъци.
 - Устройството вибрира прекомерно.

ВНИМАНИЕ

Медицинска и животоподдържаща употреба.

- В случай на спешност, незабавно се обадете на 112.
- НИКОГА НЕ използвайте този продукт за хранване на животоподдържащи устройства или животоподдържащи уреди.
- НИКОГА НЕ използвайте този продукт за хранване на медицински изделия или медицински уреди.
- Информирайте незабавно Вашия доставчик на електроенергия, ако Вие или член на Вашето семейство в дома Ви, зависи/те от електрическото оборудване, с цел животоспасяване.
- Информирайте незабавно Вашия доставчик на ел. енергия, ако загуба на ел. хранване в дома Ви, би причинило на Вас или на някой от домакинството Ви, нужда от спешна медицинска помощ.

ВАЖНИ ИНСТРУКЦИИ ЗА БЕЗОПАСНОСТ



ПРЕДУПРЕЖДЕНИЕ:

Когато този генератор се използва за захранване на сградна инсталация:

генераторът трябва да бъде монтиран от квалифициран електротехник и свързан към трансферен ключ, като отделна система. Генераторът се свързва чрез трансферен ключ, който превключва всички проводници, освен заземителния проводник на оборудването. Рамата на генератора трябва да бъде свързана с подходящ заземителен електрод. Неотделянето на генератора от електрическата мрежа може да доведе до смърт или нараняване на работниците от електрическата мрежа.



- Не използвайте този генератор, за да осигурите захранване за аварийно медицинско оборудване или животоподдържащи устройства.
- Отработените газове съдържат отровен въглероден оксид, безцветен газ без мирис. Вдишването им може да причини загуба на съзнание и може да доведе до смърт. Ако се работи в затворена или частично затворена зона, въздухът може да съдържа опасно количество въглероден оксид. За да не се натрупват отработени газове, винаги осигурявайте подходяща вентилация.
- Винаги използвайте детектор за въглероден оксид, захранван от батерии, когато работите с генератора. Ако започнете да се чувствате зле, замаяни или отпаднали, докато използвате генератора, го изключете и незабавно отидете на чист въздух. Посетете лекар. Може да сте се натровили с въглероден оксид.
- Генераторът може да бъде поставен върху равна, стабилна повърхност с наклон не повече от 4°.
- Работете на открито в добре проветриво, добре осветено пространство, изолирано от работните зони, за да избегнете и шумови смущения.
- Работете на открито в добре проветриво, добре осветено пространство, изолирано от работните зони, за да избегнете и шумови смущения.
- Експлоатацията на генератора при влажни условия може да доведе до токов удар. Поддържайте уреда сух.
- Дръжте генератора на разстояние от минимум 1 метър от всички видове запалими материали.
- Не работете с генератор в близост до опасен материал.
- Не работете с генератор в бензиностанция или станция за зареждане с природен газ.
- Не докосвайте ауспуха или цилиндъра по време на или веднага след употреба; те са ГОРЕЩИ и могат да причинят изгаряне.
- Този генератор има неутрално плаващо състояние. Това означава, че неутралният проводник не е електрически свързан към рамката на машината.
- Не позволявайте резервоарът за гориво на генератора да прелива при пълнене. Напълнете до 2,5 см под горната част на гърлото на резервоара за гориво, за да предвидите разширяването на горивото. Не покривайте капачката на резервоара за гориво, докато двигателят работи. Покриването на капачката на резервоара за гориво по време на употреба, може да причини повреда на двигателя и/или повреда на инструмента.
- Не пушете, докато зареждате генератора с гориво.

ВАЖНИ ИНСТРУКЦИИ ЗА БЕЗОПАСНОСТ

- Изключете двигателя и оставете да се охлади напълно, преди да добавите гориво или смазочно масло към генератора.
- Не изваждайте пръчицата за масло или капачката на резервоара за гориво, докато двигателят работи.
- Обърнете специално внимание на всички етикети за безопасност, намиращи се по генератора.
- Дръжте децата на минимум 3 метра от генератора през цялото време.
- Устройството работи най-добре при температури между -5°C и $+40^{\circ}\text{C}$ с относителна влажност от 90% или по-малко.
- Изискванията за работно напрежение и честота на цялото ел. оборудване, трябва да бъдат проверени преди включването им към този генератор. Може да се стигне до повреда, ако оборудването не е проектирано да работи в рамките на вариация на напрежението от $\pm 10\%$, и до вариация на честотата от $\pm 3\text{ Hz}$ от номиналните стойности посочени на табелката на генератора.
- Само за външна употреба.
- Запазете тези инструкции. Обръщайте се към тях често и ги използвайте, за да инструктирате други хора, за използването на този продукт. Ако предоставите на някого този продукт, дайте му и инструкциите.

СИМВОЛИ

Следните сигнални думи и значения са предназначени да обяснят нивата на риск, свързани с този продукт.

СИМВОЛ	СИГНАЛ	ЗНАЧЕНИЕ
	ОПАСНОСТ:	Показва непосредствена опасна ситуация, която, ако не бъде избегната, ще доведе до смърт или сериозно нараняване.
	ПРЕДУПРЕЖДЕНИЕ:	Показва потенциално опасна ситуация, която, ако не бъде избегната, може да доведе до смърт или сериозно нараняване.
	ВНИМАНИЕ:	Показва потенциално опасна ситуация, която, ако не бъде избегната, може да доведе до леки или средни наранявания.
	ЗАБЕЛЕЖКА:	(Без Символ за предупреждение за безопасност) Показва важна информация, която не е свързана с опасност от нараняване, като например ситуация, която може да доведе до имуществени щети.

СИМВОЛИ

ЕТИКЕТИ ЗА БЕЗОПАСНОСТ SC8000i

Информацията по-долу може да бъде намерена по повърхността на генератора. За ваша безопасност, моля, проучете и разберете всички етикети, преди да стартирате генератора.



LEFT MAINTENANCE COVER
For engine oil inspection/replacement

TO OPEN:

1. Unscrew the 4 bolts with the sleeve
2. Take out the cover.

SAE 10W-30
CAPACITY: 1L

Add engine oil to full mark to start. Engine will not start or will shut off if sensor detects low oil level.

CHECK ENGINE OIL





RIGHT MAINTENANCE COVER
For: - Air filter inspection/cleaning
- Spark plug inspection/replacement
- Battery inspection/replacement

TO OPEN:

1. Unscrew the bolts with the sleeve.
2. Take out the cover.

MAINTENANCE COVER FOR BATTERY

NOTICE

Use the specified spark plug only.
Specified plug: NGK BPR6ES

Clean filter every 50 hours of use!
(See manual for instruction)

⚠ DANGER

 Risk of fire. Check for any fuel overflow or leakage. Stop the engine before refueling. / Riego de incendio. Revise si hay algun derrame o fuga de combustible. Apague el motor antes de poner combustible.

 Failure to properly ground generator can result in electrocution, especially if the generator is equipped with a wheel kit. / La omisión de conectar a tierra adecuadamente el generador puede resultar en electrocución, especialmente si el generador está equipado con un kit de ruedas.

 Generator is a potential source of electric shock. Do not expose to moisture, rain, or snow. Do not operate with wet hands or feet. / El generador es una fuente de descarga eléctrica. No lo exponga a humedad, la lluvia, nin a la nieve. No opere con manos o pies húmedos.

⚠ PELIGRO

 Exhaust contains poisonous carbon monoxide gas that can cause unconsciousness or DEATH. Operate in well ventilated, outdoor areas away from open windows or doors. / El escape contiene gas venenoso de monóxido de carbono que puede causar pérdida del conocimiento o MUERTE. Opere en áreas exteriores bien ventiladas lejos de puertas o ventanas abiertas.

 You could be killed or seriously hurt if you do not follow the Operator's Manual instructions. / SE MATHA O LESIONA GRAVEMENTE si no sigue las instrucciones del manual operador.

 Do not expose to rain or use in damp locations. / No exponga a la lluvia ni use en lugares húmedos.

⚠ DANGER **⚠ PELIGRO**

Using a generator indoors CAN KILL YOU IN MINUTES. Generator exhaust contains carbon monoxide. This is a poison you cannot see or smell.

 **NEVER use inside a home or garage, EVEN IF door and windows are open.**

 **Only use OUTSIDE and far away from windows, doors, and vents.**

EZ START INSTRUCTIONS:



STOPPING YOUR UNIT:



⚠ WARNING

HOT SURFACE

⚠ AVERTISSEMENT

SURFACES TRES CHAUDE

⚠ ADVERTENCIA

SUPERFICIES CALIENTE





СИМВОЛИ

ЕТИКЕТИ ЗА БЕЗОПАСНОСТ SC15000i

Информацията по-долу може да бъде намерена по повърхността на генератора. За ваша безопасност, моля, проучете и разберете всички етикети, преди да стартирате генератора.



LEFT MAINTENANCE COVER

- Spark plug inspection/replacement.
- Air filter inspection/cleaning. (need to remove the covers on both sides)

TO OPEN:

1. Loosen both screws - counter clockwise.
2. Remove cover.



Air Cleaner Access

Spark Plug Service

Stock Plug: F7TC
 Champion RK11YC
 Bosch WR8DC
 Torch F81TC



RIGHT MAINTENANCE COVER

- Remove for servicing engine oil.
- Battery inspection/replacement.
- Spark plug inspection/replacement.
- Air filter inspection/cleaning. (need to remove the covers on both sides)

TO OPEN:

1. Loosen both screws - counter clockwise.
2. Remove cover.



Battery Compartment

Air Cleaner Access

Spark Plug Service

Stock Plug: F7TC
 Champion RK11YC
 Bosch WR8DC
 Torch F81TC



SC15000i

13000 / 12000
 STARTING WATTS / RUNNING WATTS
 DIGITAL INVERTER TECHNOLOGY



MODEL SC15000i		<p>⚠ DANGER</p> <ul style="list-style-type: none"> Risk of fire. Check for any fuel overflow or leakage. Stop the engine before refueling. Failure to properly ground generator can result in electrocution, especially if the generator is equipped with a wheel kit. Generator is a potential source of electric shock. Do not expose to moisture, rain, or snow. Do not operate with wet hands or feet. Exhaust contains poisonous carbon monoxide gas that can cause unconsciousness or DEATH. Operate in well ventilated, outdoor areas away from open windows or doors. You could be killed or seriously hurt if you do not follow the Operator's Manual instructions. Do not expose to rain or use in damp locations. 			
AC Voltage.....	230V			Starting Watts	13000W
Current.....	52.2A			Running Watts	12000W
DC Voltage.....	12V			Frequency	50Hz
Current.....	8.3A			RPM	3400
Phase.....	Single			Power Factor	1.0

⚠ CAUTION

HOT SURFACE **DON'T TOUCH**

⚠ DANGER

Using a generator indoors **CAN KILL YOU IN MINUTES**. Generator exhaust contains carbon monoxide. This is a poison you cannot see or smell.

NEVER use inside a home or garage. **EVER** if door and windows are open.

Only use **OUTSIDE** and far away from windows, doors, and vents.



Italia Star Com Due S.R.L.

☎ 004/021.433.03.27

✉ info@italiastar.ro



www.italiastar.ro

ЕЛ. ЧАСТ

КАПАЦИТЕТ НА ГЕНЕРАТОРА

Уверете се, че генераторът може да осигури достатъчно непрекъснати (работещи) и пикови (пускови) ватове за уредите, които ще захранвате едновременно. Следвайте тези лесни стъпки.

1. Изберете елементите, които ще захранвате едновременно.
2. Обща сума на непрекъснатите (работещи) ватове на уредите. Това е количеството енергия, което генераторът трябва да произвежда, за да поддържа уредите в изправност. Вижте еталонната таблица за мощността вдясно.
3. Изчислете колко пикови (изходни) ватове ще ви трябват. Мощността на пренапрежението е краткият прилив на мощност, необходим за стартиране на електрически моторни инструменти или уреди, като циркуляр или хладилник. Тъй като не всички двигатели стартират едновременно, общият пиков ват може да бъде изчислен чрез добавяне само на елемента(ите) с най - високия допълнителен пиков ват към общия номинален ват от стъпка 2.

Пример SC8000i

Tool or Appliance	Running Watts*	Additional Starting Watts*
Refrigerator	700	1350
Portable Fan	40	120
Laptop	250	250
46 in. Flat Panel Television	190	190
Light (75 Watts)	75	75
	1255 Total Running Watts	1350 Highest Starting Watts
	Total Running Watts	1255
	Highest Starting Watts	+ 1350
	Total Starting Watts Needed	2605

Пример SC15000i

Инструмент или уред	Работна мощност	Начална мощност*
Прозорец АС, 10 000 BTU	1200	1800
Хладилник	700	2200
1/3 HP Водна помп	1000	2000
27 инча / 68.5 см Телевизор	500	0
Осветление (75 W)	75	0
	3475 Общо работещи ватове	2200 най-високи изходни ватове

Общо работещи ватове 3475
Най - високи изходни ватове + 2200 Общо
необходими изходни ватове 5675

УПРАВЛЕНИЕ НА ЗАХРАНВАНЕТО

За да удължите живота на генератора и свързаните към него уреди, е важно да се внимава при добавяне на електрически натоварвания към генератора. Не трябва да има нищо свързано към генератора преди стартиране на двигателя му. Правилният и безопасен начин за управление на генераторната мощност е последователно добавяне на товари, както следва:

1. Без нищо, свързано към генератора, стартирайте двигателя, както е описано по - долу в това ръководство.
2. Стартирайте генератора и включете за първия товар, за предпочитане да започнете с най-големия наличен.
3. Разрешете на генератора да се стабилизира (двигателят работи гладко и свързаният уред работи правилно).
4. Стартирайте и включете за следващото зареждане.
5. Отново, оставете генератора да се стабилизира.
6. Повторете стъпки 4 и 5 за всяко допълнително натоварване.

Никога не добавяйте повече товари от капацитета на генератора. Обърнете специално внимание на пиковите натоварвания в капацитета на генератора, както е описано по - горе.

ЗАБЕЛЕЖКА:

Не претоварвайте капацитета на генератора.
 Превишаването на мощността/капацитета на генератора може да повреди генератора и/или електрическите устройства, свързани към него.

Приложение/ Оборудване	Очаквани работни ватове*	Очаквани начални ватове*
Аварийен / Домашен режим готовност		
Часовник на	50	0
Осветление (количество 4 x 75)	300	0
Хладилник	700	2200
Вентилатор на	800	2350
Водна	1000	1500
Микровълнова	1000	1000
Пречиствателна	1050	2200
Ел. обхват (на	2100	0
Работна		
Ел. пробивна машина (1/2	600	900
Безвъздушна пръскачка (1/3	600	1200
Кварцова халогенна	1000	1000
Саблен	960	1920
Въздушен компресор - 1	1600	4500
Циркулярен трион - 7 - 1/4	1400	2300
Планер/Съединител - 6 инча/15	1800	1800
Митра трион - 10	1800	1800
Настолен трион/Радиален трион - 10	2000	2000

роените ватове са приблизителни. Проверете за действителната му мощност.
 инструмента или уреда

ЕЛ. ЧАСТ

КАПАЦИТЕТ НА ГЕНЕРАТОРА

За да удължите живота на генератора и свързаните към него уреди, е важно да се внимава при добавяне на електрически натоварвания към генератора. Не трябва да има нищо свързано към генератора преди стартиране на двигателя му. Правилният и безопасен начин за управление на генераторната мощност е последователно добавяне на товари, както следва:

1. Без нищо, свързано към генератора, стартирайте двигателя, както е описано по - долу в това ръководство.
2. Стартирайте генератора и включете за първия товар, за предпочитане да започнете с най-големия наличен.
3. Разрешете на генератора да се стабилизира (двигателят работи гладко и свързаният уред работи правилно).
4. Стартирайте и включете за следващото зареждане.
5. Отново, оставете генератора да се стабилизира.
6. Повторете стъпки 4 и 5 за всяко допълнително натоварване.

Никога не добавяйте повече товари от капацитета на генератора. Обърнете специално внимание на пиковите натоварвания в капацитета на генератора, както е описано по - горе.

ЗАБЕЛЕЖКА:

Не претоварвайте капацитета на генератора. Превिшаването на мощността/капацитета на генератора може да повреди генератора и/или електрическите устройства, свързани към него.

ХАРАКТЕРИСТИКИ

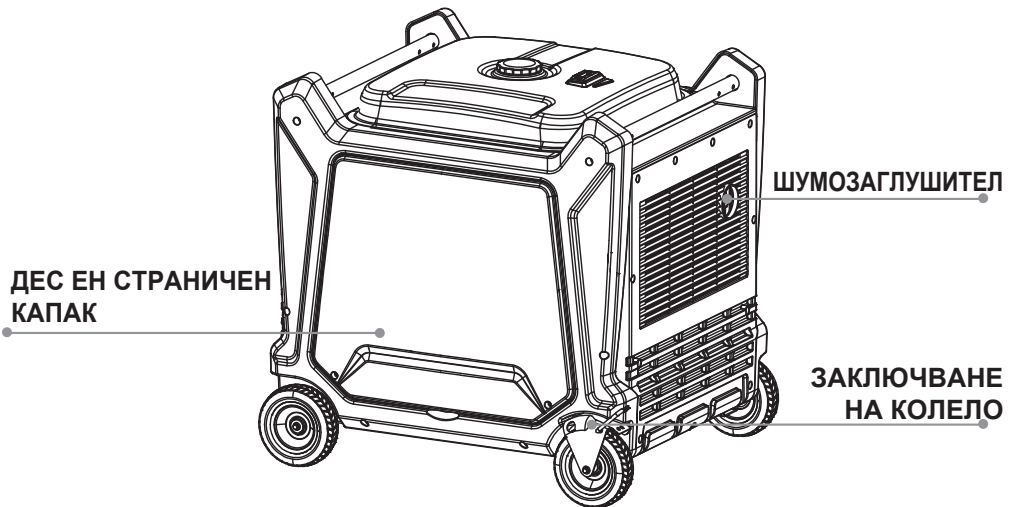
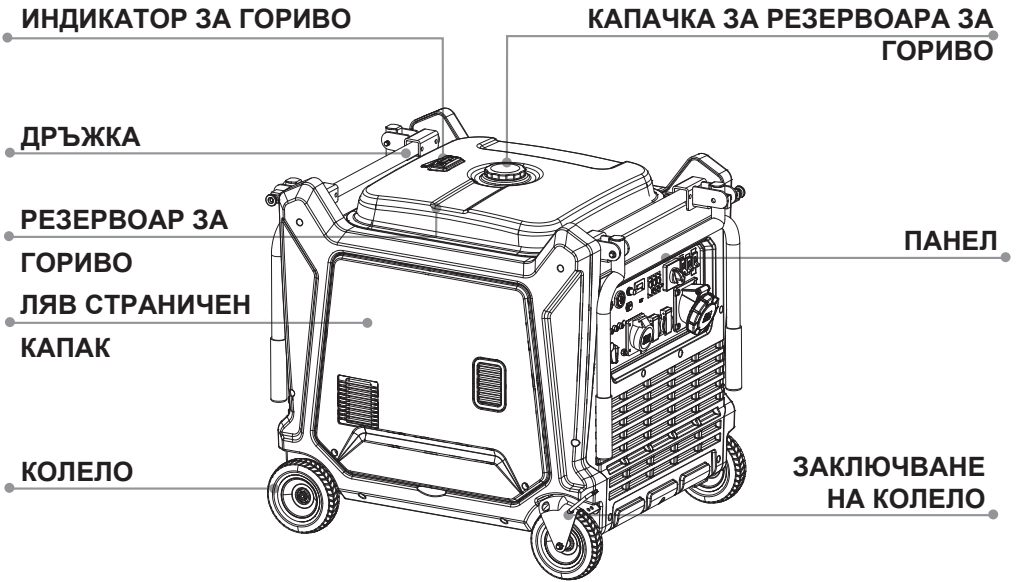

ХАРАКТЕРИСТИКИ

ОПОЗНАЙТЕ ВАШИЯ ГЕНЕРАТОР

Безопасната употреба на този продукт изисква разбиране на продуктовата информация, както в настоящото ръководство, така и познаване на проекта, който се опитвате да осъществите. Преди да използвате този продукт, запознайте се с всички работни характеристики и правила за безопасност.

ЕЛ. КОНТАКТИ

Контактите могат да се използват за работа с подходящи уреди, ел. осветление, инструменти и моторни товари.

ВЪЗДУШНИ ФИЛТРИ

Въздушните филтри спомагат за ограничаване на количеството прах и замърсявания, прихванати в устройството по време на работа.

НИСЪК РЕЖИМ НА РАБОТА

Режимът на ниски обороти се използва за управление скоростта на двигателя, както и за пестене на гориво. Когато превключвателят е в положение ON (I) и към устройството не са свързани никакви уреди, двигателят ще работи на празен ход. Ако се добави уред, скоростта на двигателя ще се увеличи, за да захрани уреда. Ако уредът бъде изваден, двигателят ще се върне към работа на празен ход.

ЗАБЕЛЕЖКА:

Ако едновременно се свържат високи ел. натоварвания, завъртете режима на ниски обороти в положение OFF, за да намалите промените в напрежението.

ДРЪЖКИ

Генераторът е оборудван с две дръжки за лесно транспортиране. И двете дръжки трябва да се използват за преместване на генератора.

РЕЗЕРВОАР ЗА ГОРИВО

За да осигурите повече време на работа,

започнете с пълен резервоар преди стартиране. Винаги зареждайте при **ИЗКЛЮЧЕН** и охладен двигател.

ИНДИКАТОР ЗА ГОРИВО

Индикаторът за гориво е механично устройство, което измерва нивото на горивото в резервоара. Червеният индикатор зад прозореца посочва нивото по отношение на пълно или празно.

ЗАЗЕМЯВАЩА КЛЕМА

Заземяващата клема се използва за подпомагане на правилното заземяване на генератора, за да се предпази от токов удар. Консултирайте се с местен електротехник за изискванията за заземяване във вашия район.

LED ЕКРАН

Светодиодите дават обратна връзка, за да покажат дали генераторът се използва, претоварва или се нуждае от смазочно масло.

КАПАЧКА/ПРЪЧКА ЗА МАСЛО

Свалете капачката за пълнене на маслото, за да проверите нивото и да добавете смазочно масло към генератора, когато е необходимо.

ПАРАЛЕЛЕН КОМПЛЕКТ (опция)

Неполяризираните паралелни клеми от комплекта се използват с паралелен комплект (продава се отделно), който ще позволи на генераторите да бъдат свързани заедно, за да се увеличи производителността. **ЗАБЕЛЕЖКА:** Прочетете и разберете инструкциите на паралелния комплект преди употреба. Комплектът се препоръчва за използване само с този уред.

ХАРАКТЕРИСТИКИ

РЪЧКА НА СТАРТЕРА

Използва се, когато напрежението на акумулатора е твърде ниско, за да включите стартера. Изтегляне на стартера за ръчно стартиране на двигателя на генератора.

ДС контакти за постоянен ток (опция)

Вашият генератор има 12 волтов DC контакт за зареждане на оловно - киселинни батерии.

МУЛТИ-ПРЕВКЛЮЧВАТЕЛ

Мулти - превключвателят се използва за управление на горивото и на дросела.

СТРАНИЧЕН КАПАК

Отворете и затворете капака с цел поддръжка на генератора.

Отворете десния капак за поддръжка с цел:

- Инспекция/почистване на въздушния филтър
- Проверка/подмяна на свещта
- Проверка/подмяна на акумулатора

Отворете левия капак за поддръжка с цел:

- Проверка/смяна на моторно масло

МОНТАЖ

РАЗОПАКОВАНЕ

Този продукт е бил доставен напълно сглобен.

- Внимателно извадете продукта и принадлежностите от кутията. Уверете се, че всички елементи, изброени в опаковъчния списък, са налице.



ВНИМАНИЕ

Не използвайте този продукт, ако някоя част от опаковъчния списък вече е сглобена към Вашия продукт, когато го разопаковате. Частите от този списък не се сглобяват към продукта от производителя и изискват инсталиране от страна на клиента. Използването на продукт, който може да е бил неправилно сглобен, може да доведе до сериозни телесни повреди.

- Проверете внимателно продукта, за да се уверите, че по време на доставката не са настъпили счупвания или повреди.
- Не изхвърляйте опаковъчния материал, докато не сте проверили внимателно и не сте работили задоволително с продукта.
- Ако някоя част е повредена или липсва, моля, обадете се за помощ.

ОПАКОВЪЧЕН ЛИСТ

Генератор

Кабел за зареждане на
акумулатора (опционално)

Моторно масло (опция)

Отвертка

Фуния

Ръководство за експлоатация



ВНИМАНИЕ

Ако някоя част е повредена или липсва, не работете с този продукт, докато частта не бъде заменена. Употребата на този продукт с повредени или липсващи части може да доведе до сериозни телесни повреди.



ВНИМАНИЕ

Не е опитвайте да работите с генератора, докато глобяването не приключи. Не пазването може да доведе до възможно ериозно теле но нараняване.



ВНИМАНИЕ

Не е опитвайте да променят този прод кт или да ъздават аксесоари, които не се препоръчват за употреба с този продукт. Всяка такава промяна или модификация е неправилна употреба и може да доведе до опасно състояние, водещо до възможно сериозно телесно нараняване.

РАБОТЕН РЕЖИМ

ОПАСНОСТ:

Въглероден оксид. Използването на генератор на закрито МОЖЕ ДА ВИ УБИЕ ЗА МИНУТИ.

Отработените газове на генератора съдържат високи нива на въглероден оксид (СО), отровен газ, който не можете да видите или помиришете. Ако можете да помиришете изгорелите газове на генератора, то вие вдишвате СО. Но дори и да не усещате изгорелите газове, вероятно вдишвате СО.

- Никога не използвайте генератор в домове, гаражи, мазета или други частично затворени зони. В тези места могат да се натрупат смъртоносни нива на въглероден оксид. Използването на вентилатор или отварянето на прозорци и врати НЕ осигурява достатъчно свеж въздух.
- Използвайте САМО на открито и далеч от отворени прозорци, врати и вентилационни отвори. Тези отвори могат да привлекат отработените газове на генератора.

Дори когато използвате генератора правилно, СО може да изтече в помещенията. **ВИНАГИ** използвайте СО детектор в дома, захранван от батерия.

Ако започнете да се чувствате болнави, замаяни или отпаднали, след работа на генератора, излезте на чист въздух **ВЕДНАГА**. Посетете лекар. Може да сте се натровили с въглероден оксид.

ВНИМАНИЕ

Не позволявайте впечатлението за добро познаване на този продукт, да ви направи невнимателен. Не забравяйте, че секунда невнимание е достатъчна, за да нанесете сериозни наранявания.

ОПАСНОСТ:

Неправилното заземяване на генератора може да доведе до токов удар, особено ако генераторът е оборудван с комплект колела. Обадете се на електротехник за да се запознаете с местните изисквания за заземяване.

ЗАЗЕМЯВАНЕ НА ГЕНЕРАТОРА

За да се намали рискът от удар или токов удар, генераторът трябва да бъде правилно заземен. Гайката и заземяващата клемма на рамката трябва винаги да се използват за свързване на генератора към подходящ заземителен източник. Свържете клемата на заземителния проводник между заключващата шайба и гайката, и затегнете напълно гайката. Свържете здраво другия край на проводника към подходящ заземителен източник.

Всички електрически инструменти и уреди, задвижвани от този генератор, трябва да бъдат правилно заземени чрез използване на трети проводник или да бъдат „Двойно изолирани“.

Проверете и се придържайте към всички приложими местни разпоредби, свързани със спецификациите за заземяване. Консултирайте се с квалифициран електротехник или дистрибутор, ако инструкциите за заземяване не са напълно разбрани или ако се съмнявате дали генераторът е правилно заземен.

ВНИМАНИЕ

Не използвайте приставки или принадлежности, които не се препоръчват от производителя на този продукт. Използването на приставки или аксесоари, които не се препоръчват, може да доведе до сериозно нараняване.

РАБОТЕН РЕЖИМ

СВЪРЗВАНЕ НА АКУМУЛАТОРА



ВНИМАНИЕ

За да намалите риска от токов удар или експлозия, не свързвайте накъсо клемите на акумулатора и не зареждайте в запечатан контейнер. Пазете от топлина, искри и пламък.



ВНИМАНИЕ

Дръжте металните предмети далеч от клемите на акумулатора. Металните предмети могат да направят връзка от една клема към друга. Късо съединение на клемите на акумулатора може да причини искри, изгаряния или пожар.

ЗАБЕЛЕЖКА:

Акумулаторът може да се нуждае от зареждане, преди генераторът да може да започне да използва превключвателя на двигателя или стартера за откат. След като генераторът бъде стартиран, акумулаторът ще се зарежда, докато устройството работи.

Кабелите на акумулатора трябва да бъдат свързани, преди да може да се работи с генератора.

За свързване на акумулаторни кабели:

- Разхлабете винтовете отстрани на десния страничен капак. Свалете капака и го оставете настрана.
- Свържете червените проводници първо към положителния (+) щифт, след това свържете черния проводник към отрицателния (-) щифт. Уверете се, че всички връзки са стегнати.
- Покрийте клемите с гумените капаци.

ЗАБЕЛЕЖКА: Внимавайте да предизвикате късо съединение на клемите, когато инсталирате. Късото съединение на клемите може да причини искри, повреди на акумулатора, на генератора и дори изгаряния или експлозии.

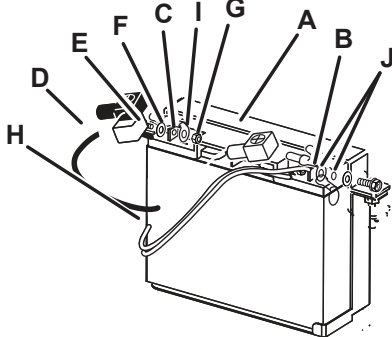

- A - Акумулаторна скоба
- B - Положителна (+) клема
- C - Отрицателна (-) клема
- D - Черен проводник (-)
- E - Винт
- F - Шайба
- G - Гайка
- H - Червени проводници (+)
- I - Отрицателни връзки на клема
- J - Положителни връзки на клема

РАБОТЕН РЕЖИМ

ПРОВЕРКА/ДОБАВЯНЕ НА МОТОРНО МАСЛО

Генераторът е оборудван с две дръжки за лесно транспортиране. И двете дръжки трябва да се използват за преместване на генератора.

ЗАБЕЛЕЖКА:

Опитът да се пусне двигателят, преди да е бил правилно напълнен с моторно масло, ще доведе до повреда на оборудването.

Моторното масло оказва голямо влияние върху работата на двигателя и експлоатационния му живот. За употреба при всякакви температури се препоръчва SAE 10W -30. Винаги използвайте 4 - тактово моторно масло, което отговаря или надвишава изискванията.

ЗАБЕЛЕЖКА: Недетергентно или 2 - тактово моторно масло ще повреди двигателя и не трябва да се използва.

- Разхлабете страничните винтове на десния страничен капак. Свалете капака и го оставете настрана.
- Развийте капачката/пръчицата на маслото и я извадете.
- Почистете пръчицата и поставете отново в отвора; не завинтвайте.
- Извадете отново пръчицата и проверете нивото на маслото в двигателя. Нивото на маслото в двигателя трябва да попада между минималната и максималната маркировка на пръчицата.
- Ако нивото е ниско, добавете моторно масло.
- Сменете и закрепете капачката/пръчицата.

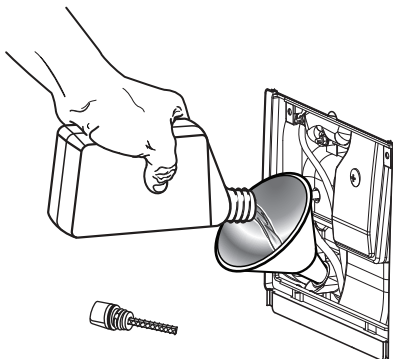
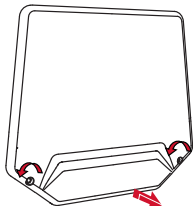

ИЗПОЛЗВАНЕ НА СТАБИЛИЗАТОР ЗА ГОРИВО

Горивото остарява, окислява се и се разгражда с течение на времето. Добавянето на стабилизатор за гориво (не е включен в комплекта) удължава използваемия живот на горивото и помага за предотвратяване образуването на отлагания, които могат да запушат горивната система. Следвайте производствените указания за правилното съотношение на стабилизатора спрямо горивото.

- Добавете стабилизатора за гориво към малко бензин, преди зареждане на резервоара, като използвате туба за бензин или друг одобрен съд и леко разклатете, за да се смесят.
ЗАБЕЛЕЖКА: За да контролирате количеството на добавения към двигателя стабилизатор за гориво, винаги смесвайте стабилизатора на горивото с бензин, преди да заредите резервоара, вместо да добавяте стабилизатор на горивото директно в резервоара за гориво на генератора.
- Сменете и обезопасете капачката на резервоара за гориво.
- Включете и стартирайте двигателя в продължение на най - малко 5 минути, за да позволите на стабилизатора да мине през цялата горивна система.

РАБОТЕН РЕЖИМ

КИСЛОРОДОСЪДЪРЖАЩИ ГОРИВА

ЗАБЕЛЕЖКА:

Не използвайте гориво E15 или E85 (или гориво, съдържащо повече от 10% етанол) за този уред. Това е в нарушение на правилата и някои местни закони, като също ще повреди устройството и ще анулира гаранцията ви.

Повреда на горивната система или проблеми с работните показатели, произтичащи от използването на гориво с кислородно съдържание по-високо от посочения по - долу процент оксигенати, **не се поемат от гаранцията.**

Етанол. Допустим е бензин, съдържащ до 10 обемни % етанол (често наричан E10). **E15 и E85 не са допустими.**

ПРОВЕРКА/ДОБАВЯНЕ НА ГОРИВО



ПРЕДУПРЕЖДЕНИЕ:

Бензинът и изпаренията му са силно запалими и експлозивни. За да предотвратите сериозни телесни повреди и имуществени щети, работете внимателно с бензин. Съхранявайте далеч от източници на запалване, работете само на открито, не пушете докато добавяте гориво и незабавно избършете разливите.

Когато добавяте гориво към генератора, уверете се, че устройството е поставено на равна повърхност. Ако двигателят е горещ, оставете генератора да се охлади, преди да добавите гориво. **ВИНАГИ** пълнете резервоара за гориво на открито с изключена машина.

- Сменете и обезопасете капачката на резервоара за гориво.

ЗАБЕЛЕЖКА: Винаги използвайте безоловен бензин с мощност на помпата 86 октана или по - висока. Никога не използвайте стар, застоен или замърсен бензин и не използвайте горивна смес. Не допускайте замърсявания или вода в резервоара за гориво. **Не използвайте гориво E85.**

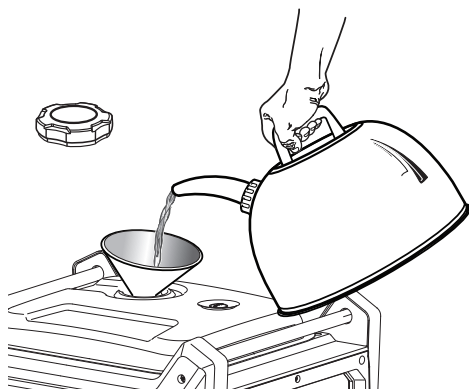

- Отстранете капачката.
- Напълнете резервоара за гориво до 2,5 см под горната част на гърлото на горивото.

РАБОТЕН РЕЖИМ

СТАРТИРАНЕ НА ГЕНЕРАТОРА

Преди стартиране на генератора:

1. Уверете се, че генераторът е отвън върху суха, равна повърхност. Позволява се най - малко 60 см просвет от всички страни на генератора.
2. За да увеличите максимално безопасността, проверете дали генераторът е правилно заземен (вижте „Заземете ГЕНЕРАТОРА “).
3. Проверете дали има достатъчно количество масло в картера. Добавете масло, ако е необходимо (вижте „ДОБАВЯНЕ/ПРОВЕРКА НА МАСЛО “).
4. Уверете се, че в резервоара за гориво има достатъчно количество бензин. Добавете гориво, ако е необходимо (вижте „ДОБАВЯНЕ/ПРОВЕРКА НА ГОРИВО “).
5. Уверете се, че всички електрически устройства са изключени от генератора по време на запалването. В противен случай ще бъде трудно за двигателя да стартира.

За да стартирате генератора, изпълнете следните стъпки:

1. Завъртете превключвателя за ГОРИВО (фиг. 1) на „ON “.

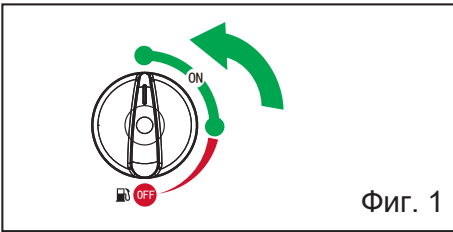

2. Завъртете превключвателя на ДВИГАТЕЛЯ (фиг. 2) на "ON ".

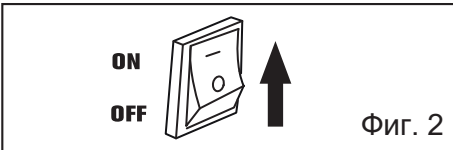

3. Натиснете START превключвателя и задръжте за 5 секунди (фиг. 3).



ЗАБЕЛЕЖКА: Ако двигателят не стартира, освободете превключвателя и опитайте отново. Запазването на превключвателя в СТАРТОВА позиция твърде дълго време може да повреди стартера.

РАБОТЕН РЕЖИМ

ИЗКЛЮЧВАНЕ НА ГЕНЕРАТОРА

⚠ ВНИМАНИЕ: Изключването на устройствата може да причини повреда на генератора. Никога не спирайте двигателя с включени и работещи електрически устройства.

1. Изключете всички електрически устройства, преди да ги изключите от генератора. Изключването на устройствата може да причини повреда на генератора.
2. Оставете генератора да работи без товар в продължение на няколко минути, за да се стабилизира вътрешните температури.
3. Завъртете превключвателя на ДВИГАТЕЛЯ в положение „OFF“ (фиг. 4).
4. Завъртете превключвателя за ГОРИВО в положение „OFF“ (фиг. 4).

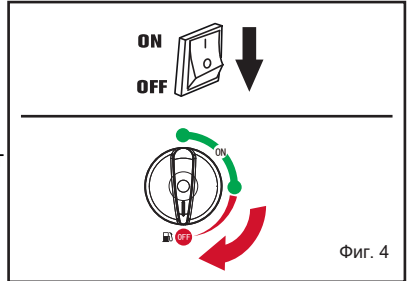

⚠ ВНИМАНИЕ: Оставете генератора да се охлади, преди да докоснете горещите по време на употреба части.

ВНИМАНИЕ: Съхранението на бензин в резервоара за дълго време, може да затрудни стартирането на генератора в бъдеще. НИКОГА НЕ съхранявайте гориво в резервоара на генератора, за дълго време (над 2 месеца). Обърнете се към „СЪХРАНЕНИЕ НА ГЕНЕРАТОРА“.

АС ПРИЛОЖЕНИЯ

Преди да свържете уред или захранващ кабел към генератора:

- Уверете се, че е в добро работно състояние. Неизправните уреди или захранващите кабели могат да създадат потенциал за токов удар.
- Ако уредът започне да работи неправилно, стане твърде бавен или спре внезапно, незабавно го изключете. Изключете уреда и определете дали проблемът е в това, че уредът или номиналната товароносимост на генератора са превишени.

Повечето електродвигатели на уреда изискват повече от номиналната си мощност за стартиране.

Уверете се, че електрическата мощност на инструмента или уреда не надвишава максималната мощност на генератора. И в двата случая трябва да се вземат предвид общите изисквания за мощност на всички свързани уреди. Производителите на уреди и ел. инструменти обикновено посочват информация за средните стойности в близост до номера на модела или серийния номер.

РАБОТЕН РЕЖИМ

ПАРАЛЕЛНА РАБОТА (Опционално)

Преди да свържете уреда, към който и да е генератор, уверете се, че уредът е в добро работно състояние и че електрическата му характеристика не надвишава тази на контакта.

Повечето моторни уреди изискват повече от ел. средните си стойности при стартиране. Когато се стартира ел. мотор, може да се включи индикаторът за ПРЕТОВАРВАНЕ (в червено). Това е нормално, ако индикаторът за ПРЕТОВАРВАНЕ (в червено) се ИЗКЛЮЧИ в рамките на 5 секунди. Ако индикаторът за ПРЕТОВАРВАНЕ (в червено) остане включен, консултирайте се с дистрибутора на генератора.

По време на успоредна работа режимът на ниски обороти трябва да бъде в едно и също положение и за двата генератора. Свържете паралелната кутия с двата генератора, следвайки инструкциите. Това устройство изисква паралелна кутия.

ЗАХРАНВАНЕ В РЕЖИМ НА ГОТОВНОСТ

Връзки със сградна ел.система

Връзките за захранване в режим на готовност към сградна електрическата система, трябва да бъдат направени от квалифициран електротехник. Връзката трябва да изолира захранването на генератора от електрическата мрежа и трябва да отговаря на всички приложими закони и ел. норми.

В някои области производителите са задължени по закон да бъдат регистрирани в местни дружества за комунални услуги. Проверете местните разпоредби за правилна регистрация и процедури за използване.



ПРЕДУПРЕЖДЕНИЕ:

Неправилното свързване към електрическата система на сградата може да позволи на тока от генератора да се върне обратно в електропроводите.

Такъв обратен поток може да нарани работниците на комунално - битовата компания или други лица, които свързват електропроводите по време на прекъсване на електрозахранването, а генераторът може да избухне, да изгори или да причини пожари, когато електричеството на комунално - битовата мрежа бъде възстановено.

Консултирайте се с компанията за комунални услуги или квалифициран електротехник, преди да направите каквито и да е електрически връзки.

РАБОТА НА ГОЛЯМА НАДМОРСКА ВИСОЧИНА

Необходимо е извършването на специфични модификации преди експлоатацията на големи височини. Моля, свържете се с вашия оторизиран сервизен център за важна информация относно тези модификации. Експлоатацията на този двигател без подходящо изменение на височината може да увеличи емисиите на двигателя и да намали икономията на гориво и експлоатационните показатели.

ПОДДРЪЖКА



ПРЕДУПРЕЖДЕНИЕ:

Когато обслужвате съоръжението, използвайте само оригинални резервни части. Използването на други части може да създаде опасност или да причини повреда на продукта.

ОСНОВНА ПОДДРЪЖКА

Съхранявайте генератора в чиста и суха среда, където не е изложен на прах, замърсявания, влага или корозивни изпарения. Не позволявайте на слотовете за охлаждащ въздух в генератора да се запушат с чужди тела като листа и др.

Не използвайте градински маркуч за почистване на генератора. Навлизането на вода в горивната система или на други вътрешни части на устройството може да причини проблеми, които да съкратят живота на генератора.

ПРОВЕРКА/ПОЧИСТВАНЕ НА ВЪЗДУШНИЯ ФИЛТЪР

За правилна работа и дълъг живот, поддържайте въздушния филтър чист.

- Разхлабете винтовете от двете страни на капака за поддръжка. Свалете капака и го оставете настрана.
- Отстранете щипката за капака на въздушния филтър, като издърпате капака надолу и изключите устройството, свалете капака на въздушния филтър и го оставете настрана.
- Извадете въздушния филтър.
- Измийте въздушните филтри с топла, сапунена вода. Изплакнете и изстискайте, за да изсъхне.
- Инсталирайте въздушните филтри.
ЗАБЕЛЕЖКА: Уверете се, че филтрите са поставени правилно в генератора. Неправилното инсталиране на филтрите, ще позволи на замърсявания да влязат в двигателя, причинявайки бързото му износване.

- Монтирайте отново капака на въздушния филтър.
- Инсталирайте отново десния капак за поддръжка. Затегнете винтовете.

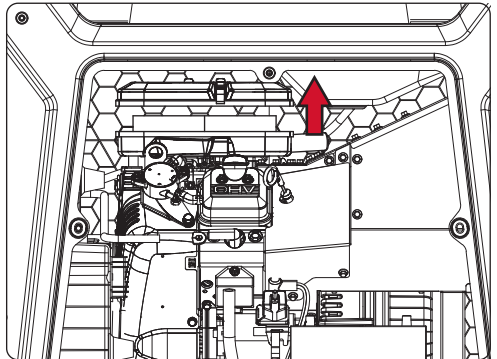

СМЯНА НА МОТОРНОТО МАСЛО

За най - добри показатели моторното масло трябва да се сменя след всеки 100 часа или 6 месеца работа.

ЗАБЕЛЕЖКА: Източете моторното масло, докато е все още топло, но не е горещо. Топлото моторно масло ще се оттича по-бързо и изцяло.

- Разхлабете страничните винтове на десния страничен капак. Свалете капака и го оставете настрана.

ПОДДРЪЖКА

- Достигнете частта под генератора и отстранете уплътнението от черна гума, разположено под тапата за източване на маслото.
- Поставете подходящ контейнер под генератора, за да съберете използваното масло.
- Отстранете капачката/пръчицата за пълнене на маслото.
- Отстранете другото черно гумено уплътнение, разположено в предната част на тапата за източване на маслото.
- Използвайте гаечен ключ през отвора, извадете тапата за източване на маслото и оставете маслото да се източи напълно.
- Инсталирайте отново тапата за източване на маслото. Затегнете я здраво.
- Поставете отново двете черни гумени уплътнения (предното и долното).
- Когато генераторът е в изравнено положение и се презарежда с моторно масло, следвайте инструкциите в раздела Проверка/Добавяне на моторно масло, в това ръководство. За количеството масло, необходимо за презареждане на двигателя, вижте Спецификациите на продукта по - горе в това ръководство или в придружаващото ръководство за двигателя, ако е приложимо.
- Монтирайте здраво капачката/пръчицата за маслото.
- Инсталирайте отново левия капак за поддръжка. Затегнете винтовете.

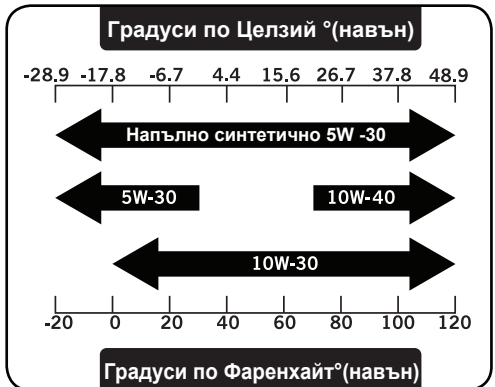
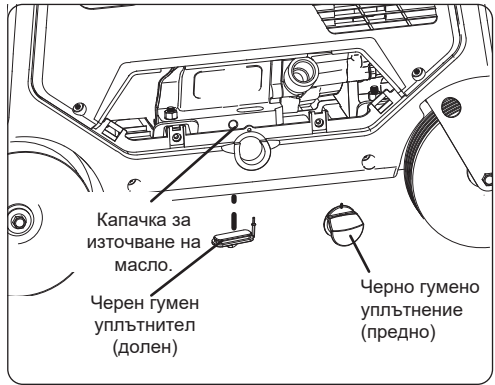
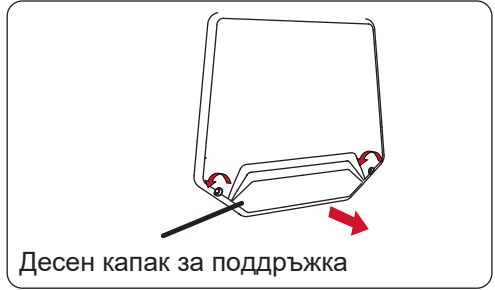

ЗАБЕЛЕЖКА: Използваното моторно масло трябва да се изхвърли на одобрено място за изхвърляне. Попитайте местния търговец на дребно за повече информация.



ПРЕДУПРЕЖДЕНИЕ:

Не сменяйте маслото на двигателя, докато е горещо.

Случайният контакт с горещото моторно масло може да доведе до сериозни изгаряния.

ПОДДРЪЖКА

ПОДМЯНА НА СВЕЦТА

Свещта трябва да бъде правилно пробита и без отлагания, за да се осигури правилната работа на двигателя. Ако двигателят е горещ, оставете го да се охлади, преди да обслужите свещта.

- Разхлабете винтовете от страни на десния страничен капак. Свалете капака и го оставете настрана.
- Свалете капачката на свещта.
- Почистете всяка мръсотия около основата на свещта.
- Извадете свещта с помощта на ключ за свещ.
- Проверете свещта. Сменете я, ако електродът е износен или размазан, или ако изолаторът е напукан или счупен.
- Измерва се процепа на електрода на свещта с жичен тип сензорен датчик. Коригирайте процепа, ако е необходимо, като внимателно огънете страничния електрод. Разликата следва да бъде: 0,028-0,031 инча (0,7-0,8mm)
- Поставете свещта в правилната позиция; завинтете на ръка, за да се предотврати кръстосване на резбата. Ако поставите отново използвана свещ, затегнете 1/8 -1/4 оборот след поставянето на свещта. Ако инсталирате нова свещ, затегнете 1/2 оборот след поставянето на свещта. **ЗАБЕЛЕЖКА:** Неправилно затегнатата свещ силно ще се нагорещи и може да повреди двигателя.

ЗАБЕЛЕЖКА:

Внимавайте да не стегнете твърде силно свещта. Силното стягане сериозно ще повреди продукта.

- Прикрепете капачката на свещта.
- Затворете десния капак за поддръжка.
- Препоръчваме свещ със следните параметри.

Spark Plug Service

GAP:
.7mm
or
.28"



Stock Plug: **F7TC**

Champion RN11YC

Bosch WR6DC

Torch F6RTC

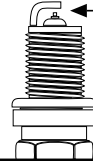

0.7 - 0.8 mm
0.028 - 0.031 in.

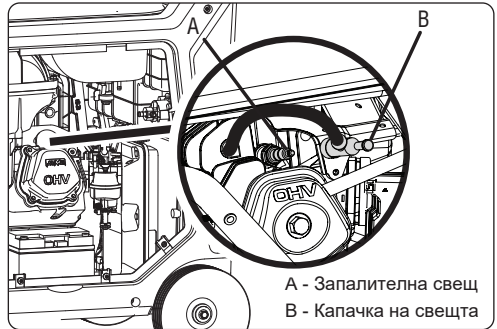

A - Запалителна свещ
B - Капачка на свещта

ОБСЛУЖВАНЕ НА ИСКРОГАСИТЕЛЯ

Искрогасителят трябва да се обслужва на всеки 100 часа, за да функционира по предназначение.

Ако двигателят работи, ауспухът ще е много горещ. Оставете ауспуха да се охлади, преди да сервизирате ауспуха.

- Свалете двата винта и отстранете тръбата и блокиращото устройство.
 - Използвайте четка, за да премахнете въглеродните отлагания от искрогасителя. Внимавайте да не повредите неговия екран.
- Искрогасителят трябва да няма напуквания и сълзи. Сменете искрогасителя, ако е повреден.

ПОДДРЪЖКА

- Инсталирайте искрогасителя в обратен ред на отстраняване.

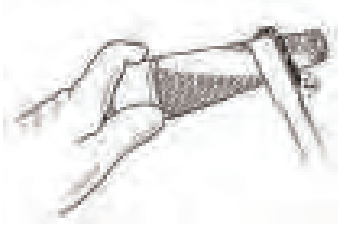

- Оставете горивото напълно да се отцеди в контейнера.
- Повторно затегнете здраво винта за източване.
- Завъртете мулти - превключвателя в позиция OFF.

РЕЗЕРВОАР / КАРБУРАТОР ЗА ИЗТОЧВАНЕ НА ГОРИВО

За да предотвратите гумени отлагания в горивната система, източете горивото от резервоара и карбуратора, преди да го съхранявате.

Източване на резервоара за гориво:

Свалете капачката на резервоара за гориво, извадете цедката за гориво и изпразнете горивния резервоар в одобрен съд за бензин. Препоръчваме да използвате налична в търговската мрежа бензинова ръчна помпа, за да изпразните резервоара. Не използвайте електрическа помпа. Прехвърлете бензина, като поставите върха на ръчната помпа отстрани на предпазителя на помпата. Монтирайте отново цедката за гориво и капачката на резервоара за гориво.

Източване на карбуратора:

- Разхлабете винтовете отстрани на десния страничен капак. Свалете капака и го оставете настрана.
- Завъртете мулти - превключвателя в позиция RUN.
- Поставете подходящ контейнер под винта за източване на карбуратора, за да отцедите горивото; разхлабете винта.

ТРАНСПОРТИРАНЕ

- Завъртете мулти - превключвателя в позиция OFF.
- Уверете се, че двигателят и отработените газове на уреда са охладени.
- Поддържайте нивото на генератора, за да намалите възможността за изтичане на гориво.
- Когато използвате въжета или колани за закрепване, за да стабилизирате генератора при транспортиране, не забравяйте да използвате рамковите пръти само като точки за закрепване. Не закопчавайте въжета или ремъци към която и да е част от корпуса на генератора или съгваемата транспортна дръжка.

ПОДДРЪЖКА

СЪХРАНЕНИЕ

Когато подготвите генератора за съхранение, оставете устройството да се охлади за 30 минути, след което следвайте указанията по - долу.

ВРЕМЕ ЗА СЪХРАНЕНИЕ	ПРЕДИ СЪХРАНЕНИЕ
Не по-малко от 2 месеца	<ul style="list-style-type: none">■ Източете бензина от резервоара и го изхвърлете в подходящ контейнер съгласно държавните и местните разпоредби.
2 месеца до 1 година	<ul style="list-style-type: none">■ Източете бензина от резервоара и го изхвърлете в подходящ контейнер съгласно държавните и местните разпоредби.
1 година или повече	<ul style="list-style-type: none">■ Извадете свещта.■ Източете бензина от резервоара и го изхвърлете в подходящ контейнер съгласно държавните и местните разпоредби.■ Сложете една супена лъжица моторно масло в цилиндъра на свещта. Включете бавно двигателя посредством въжето за изтегляне, за да разпределите маслото по двигателя.■ Инсталирайте отново свещта.■ Сменете моторното масло.■ След изваждане от склада, напълнете с пресен бензин.
ЗАБЕЛЕЖКА: Ако съхранявате бензин в подходящ контейнер за последваща употреба, уверете се, че бензинът е обработен с горивен стабилизатор съгласно инструкциите на производителя на стабилизатора.	

ПОДДРЪЖКА

ГРАФИК ЗА ПОДДРЪЖКА НА УСТРОЙСТВОТО

ЗАБЕЛЕЖКА: Ако за този генератор е предвидено отделно ръководство за работа с двигателя, моля, следвайте графика за поддръжка, предоставен в ръководството за работа с двигателя, вместо информацията за поддръжка, посочена по - долу.

	Преди всяка употреба	След 1 - вия месец или след 20 часа	На всеки 3 месеца или след 50 часа	На всеки 6 месеца или след 100 часа	Всяка година или след 300 часа
Проверете моторното масло	•				
Сменете моторното масло		•		•	
Проверете въздушния филтър	•				
Почистете въздушния филтър			•		
Сменете въздушния филтър					•
Проверете/настройте на свещта				•	
Сменете свещта					•
Проверете/регулирайте скоростта на празен ход					•
Почистете резервоара за гориво и филтъра				•	
Проверете маркуча за гориво	•				
Горивен филтър	Инспектирайте				Заменете
Проверете/регулирайте хлабината на клапана					•
Почистете апарата за улавяне на искра				•	

ЗАБЕЛЕЖКА: Поддръжката трябва да се извършва по - често, когато генераторът се използва в запрашени зони.

Когато генераторът е превишил максималните стойности, посочени в таблицата, поддръжката трябва да продължи да се извършва в съответствие с интервалите от време или часове, посочени тук.

ОТСТРАНЯВАНЕ НА НЕИЗПРАВНОСТИ

ДВИГАТЕЛЯТ НЕ СТАРТИРА

Възможна причина	Решение
Акумулаторът не е зареден.	Сменете акумулатора.
Превключвателят на двигателя е в положение OFF.	Включете превключвателя на двигателя в положение ON.
Няма гориво.	Напълнете резервоара.
Застоял бензин или вода в бензина.	Изцедете цялата система и презаредете с прясно гориво.
Нивото на маслото в двигателя е ниско.	Двигателят е оборудван с нискомаслено изключване. Ако нивото на маслото в двигателя е ниско, то трябва да се долее, преди устройството да започне да работи. Проверете нивото на маслото в двигателя и долейте, ако е необходимо.
Мулти - превключвателят е в позиция OFF или в позиция RUN.	Завъртете мулти - превключвателя в START позиция.
Свещта е дефектна, повредена или неправилно пробита.	Сменете свещта.
Двигателят е съхраняван без предварителна подготовка или без източен бензин, или е зареден с неподходящ бензин.	Източете горивото. Заредете с пресен бензин.
Мръсен горивен филтър.	Сменете горивния филтър или се свържете с квалифициран сервизен център.

НА ДВИГАТЕЛЯ МУ ЛИПСВА МОЩНОСТ.

Възможна причина	Решение
Замърсен въздушен филтър.	Проверете въздушния филтър. Почистете или сменете, ако е необходимо.
Двигателят е съхраняван без предварителна подготовка или без източен бензин, или е зареден с неподходящ бензин.	Източете горивото. Заредете с пресен бензин. Ако проблемът продължава, свържете се с квалифициран сервизен център.

АС КОНТАКТА НЕ РАБОТИ.

Възможна причина	Решение
Индикаторът за ИЗХОД е изключен в позиция OFF, а индикаторът за ПРЕТОВАРВАНЕ е включен в позиция ON.	Проверете товара на променливия ток АС. Спрете и рестартирайте двигателя. Проверете входа за охлаждащ въздух. Спрете и рестартирайте двигателя.
Протекторът(ите) на АС веригата се задейства (т).	Проверете АС товара и нулирайте защитната (ите) верига (и)
GFCI системата е активирана.	Нулирайте GFCI.
Включен елемент е дефектен.	Опитайте с друг елемент.

Ако проблемът продължи след като изпробвате горните решения, свържете се с най - близкия оторизиран сервизен център за съдействие.

Machine register, tests and maintenance

Nr.	Date	Fault description	Repaires performed	Guarantee extension	L.S.
1					
2					
3					
4					
5					



Authorized service:



GENMAC
www.genmac.it
POWER PRODUCTS

batmatic

Italia Star Com Due S.R.L.
Autostrada București - Pitești km. 13.2
Loc. Chiajna - Ilfov
Tel: 021.433.03.27
Fax: 021.433.03.26
info@italiastar.ro www.italiastar.ro



TITAN

Warranty Certificate

Series AA No. _____

Product name: _____

Model : _____

Series no.: _____

Accessories: _____

Seller: _____

Signature / stamp: _____

Buyer: _____

Adress : _____

Date of purchase: _____

Signature / stamp: _____

DISTRIBUTOR: _____

NAME: _____

ADDRESS _____

I hereby confirm that I received the product in perfect condition with the utilization manual and I fully agree that this warranty certificate is valid only accompanied with the purchase invoice or receipt. If the product is not accompanied by this certificate or warranty is expired or canceled by the service due to abnormal usage conditions, the repairs will be done and charged after my consent

Warranty Conditions

..... months warranty period from the date of purchase.

The service under terms of warranty has to be required to the closest Authorised Assistance Centre (you can find the list in our sales network or check it on our website www.italiastar.ro in the Service area) ; the buyer has to apply for warranty always showing documents about the date of purchase of the item itself.

As warranty we mean repair or substitution of those spares that have manufacturing defects.

For all the Italia Star products, the terms of warranty are one year after the date of delivery to the user.

Repairs done during the warranty period do not interrupt the period of the general warranty itself.

The warranty service include repair or substitution of all the defective parts; if the repair is done at the customer's place all the transfer to and from the assistance centre will be charged to the purchaser.

All the repairs under terms of warranty, even if done in one of our authorised assistance centres, have to be approved by Italia Star Service department in order to allow the reparations.

The warranty cannot be accepted in the following cases:

- When the repair or substitution of the parts has been done by a non-authorised Italia Star assistance service;
- When the cause of the problem is due to the use of non original Italia Star spare parts;
- When the user install on the machine non original or not indicated on the manual accessories;
- When the product has been, modified, repaired, disassembled from the buyer or from others;
- When there are modifications in the product done without Italia Star authorisation that can have influence on the correct functioning of the product;
- In case of incorrect start-up, incorrect use of the machine, incorrect use of the instruction given in the operating and maintenance manual, and not execution of the maintenance scheduled procedures;

- In case of natural disasters;
- In case of standard wear and tear;
- In case of damages caused by use of inadequate fuel and lubricant;
- In case of damages to the electrical components caused by an inadequate electrical system, in case of problems given by the electrical alimentation net, or by connections done without following the instruction of the operating and maintenance manual.

The warranty is granted within the following operating hours:

- Diesel / gasoline engines operating at 3000 rpm - 1000 hours
- Diesel engines operating at 1500 rpm - 2000 hours

* Subject to the maintenance schedule specified in the user manual.
* Brushes are not covered by warranty, those are consumables.

****THE WARRANTY IS NOT TRANSMISSIBLE***

Authorized Service

Name: _____

Address: _____

Phone: _____

e-mail: _____

Congratulations on your selection of this generator. We are certain you will be pleased with your purchase of one of the finest generators on the market.

We want to help you get the best results from your new generator and to operate it safely. This manual contains the information on how to do that, please read it carefully.

When your generator needs scheduled maintenance, keep in mind that your servicing dealer is specially trained in servicing generators and is supported by the parts and service divisions. Your servicing dealer is dedicated to your satisfaction and will be pleased to answer your questions and concerns.

Model:	SC8000i	SC15000i
Starting Watts:	7500W	13000W
Running Watts:	7000W	12000W
Ac Voltage:	230V	230V
Frequency:	50 Hz	50 Hz
Phase:	Mono	Mono
Power Factor:	1,0	1,0
RPM:	3400	3400
Fuel capacity:	26L	40L
Engine:	SC460 (459cc)	SV750 (744cc)
Engine Oil:	1,0 l	1,5 l
Noise level @7m	67 dB (A)	75 dB (A)
Autonomy @50% load	11 ore	11 ore
Autonomy @100% load	6 ore	5 ore
Weight	115 kg	170 kg
Dimensions	820*640*780 mm	972*783*873 mm

IMPORTANT SAFETY INSTRUCTIONS

DANGER:

Carbon Monoxide. Using a generator indoors CAN KILL YOU IN MINUTES.

Generator exhaust contains high levels of carbon monoxide (CO), a poisonous gas you cannot see or smell. If you can smell the generator exhaust, you are breathing CO. But even if you cannot smell the exhaust, you could be breathing CO.

- Never use a generator inside homes, garages, crawlspaces, or other partly enclosed areas. Deadly levels of carbon monoxide can build up in these areas. Using a fan or opening windows and doors does NOT supply enough fresh air.
- ONLY use a generator outdoors and far away from open windows, doors, and vents. These openings can pull in generator exhaust.

Even when you use a generator correctly, CO may leak into the home. ALWAYS use a battery-powered or battery-backup CO alarm in the home.

If you start to feel sick, dizzy, or weak after the generator has been running, move to fresh air RIGHT AWAY. See a doctor. You could have carbon monoxide poisoning.

WARNING:

Read and understand all instructions. Failure to follow all instructions listed below could result in electrocution, fire, and/or carbon monoxide poisoning, which can cause death or serious injury

WARNING:

National Electric Code requires generator to be grounded to an approved earth ground. Before using the ground terminal, consult a qualified electrician, electrical inspector, or local agency having jurisdiction for local codes or ordinances that apply to the intended use of the generator.

SAVE THESE INSTRUCTIONS

This manual contains important instructions for this product that should be followed during installation and maintenance of the generator.



- Do not connect to a building's electrical system unless the generator and transfer switch have been properly installed and the electrical output has been verified by a qualified electrician. The connection must isolate the generator power from utility power and must comply with all applicable laws and electrical codes.
- Do not allow children or untrained individuals to use this unit.
- Do not start or operate the engine in a confined space, building, near open windows, or in other unventilated space where dangerous carbon monoxide fumes can collect. Carbon monoxide, a colorless, odorless, and extremely dangerous gas, can cause unconsciousness or death.
- Keep all bystanders, children, and pets at least 10 feet away.

IMPORTANT SAFETY INSTRUCTIONS

- Wear sturdy and dry shoes or boots. Do not operate while barefoot.
- Do not operate generator when you are tired or under the influence of drugs, alcohol, or medication.
- Keep all parts of your body away from any moving parts and all hot surfaces of the unit.
- Do not touch bare wire or receptacles.
- Do not use generator with electrical cords which are worn, frayed, bare, or otherwise damaged.
- Before storing, allow the engine to cool and drain fuel from the unit.
- Do not operate or store the generator in rain, snow, or wet weather.
- Store the generator in a well-ventilated area with the fuel tank empty. Fuel should not be stored near the generator.
- Empty fuel tank, turn the engine/choke lever to the off position and restrain the unit from moving before transporting in a vehicle.
- Allow engine to cool for five minutes before refueling.
- To reduce the risk of fire and burn injury, handle fuel with care. It is highly flammable.
- Do not smoke while handling fuel.
- Store fuel in a container approved for gasoline.
- Position the unit on level ground, stop engine, and allow to cool before refueling.
- Wipe spilled fuel from the unit.
- Loosen fuel cap slowly to release pressure and to keep fuel from escaping around the cap.
- Tighten the fuel cap securely after refueling.
- Never attempt to burn off spilled fuel under any circumstances.
- Generators vibrate in normal use. During and after the use of the generator, inspect the generator as well as extension cords and power supply cords connected to it for damage resulting from vibration. Have damaged items repaired or replaced as necessary. Do not use plugs or cords that show signs of damage such as broken or cracked insulation or damaged blades.
- For power outages, permanently installed stationary generators are better suited for providing back-up power to the home. Even a properly connected portable generator can become overloaded. This may result in overheating or stressing the generator components, possibly leading to generator failure.
- Use only authorized replacement parts and accessories and follow instructions in the Maintenance section of this manual. Use of unauthorized parts or failure to follow maintenance instructions may create a risk of shock or injury.
- Maintain the unit per maintenance instructions in this Operator's Manual.
- Inspect the unit before each use for loose fasteners, fuel leaks, etc. Replace damaged parts.

IMPORTANT SAFETY INSTRUCTIONS

SAFETY PRECAUTIONS

⚠ DANGER	
Using a generator indoors CAN KILL YOU IN MINUTES . Generator exhaust contains carbon monoxide. This is a poison you cannot see or smell.	
 NEVER use inside a home or garage, EVEN IF doors and windows are open.	 Only use OUTSIDE and far away from windows, doors, and vents.
Avoid other generator hazards. READ MANUAL BEFORE USE.	

⚠ WARNING

POISONOUS GAS HAZARD.



Engine exhaust contains carbon monoxide, a poisonous gas that could kill you in minutes. You **CANNOT** smell it, see it, or taste it. Even if you do not smell exhaust fumes, you could still be exposed to carbon monoxide gas.

- Operate this product **ONLY** outside far away from windows, doors and vents to reduce the risk of carbon monoxide gas from accumulating and potentially being drawn towards occupied spaces.
- Install battery-operated carbon monoxide alarms or plug-in carbon monoxide alarms with battery back-up according to the manufacturer's instructions. Smoke alarms cannot detect carbon monoxide gas.
- **DO NOT** run this product inside homes, garages, basements, crawlspaces, sheds, or other partially-enclosed spaces even if using fans or opening doors and windows for ventilation. Carbon monoxide can quickly build up in these spaces and can linger for hours, even after this product has shut off.
- **ALWAYS** place this product downwind and point the engine exhaust away from occupied spaces. If you start to feel sick, dizzy, or weak while using this product, shut it off and get to fresh air **RIGHT AWAY**. See a doctor. You may have carbon monoxide poisoning.

⚠ WARNING

The engine exhaust from this product contains chemicals known to the State of California to cause cancer, birth defects, or other reproductive harm.

⚠ WARNING

Certain components in this product and related accessories contain chemicals known to the State of California to cause cancer, birth defects or other reproductive harm. Wash hands after handling.

- If you start to feel sick, dizzy or weak while using the portable generator, you may have carbon monoxide poisoning. Get out side to fresh air immediately and call 911 for emergency medical attention. Very high levels of CO can rapidly cause victims to lose consciousness before they can rescue themselves. **DO NOT** attempt to shut off the generator before moving to fresh air. Entering an enclosed space where a generator is or has been running may put you at greater risk of CO poisoning.

IMPORTANT SAFETY INSTRUCTIONS

CORRECT USAGE WARNING

Example location to reduce risk of carbon monoxide poisoning

- ONLY use outside and downwind, far away from windows, doors and vents.
- Direct exhaust away from occupied spaces.

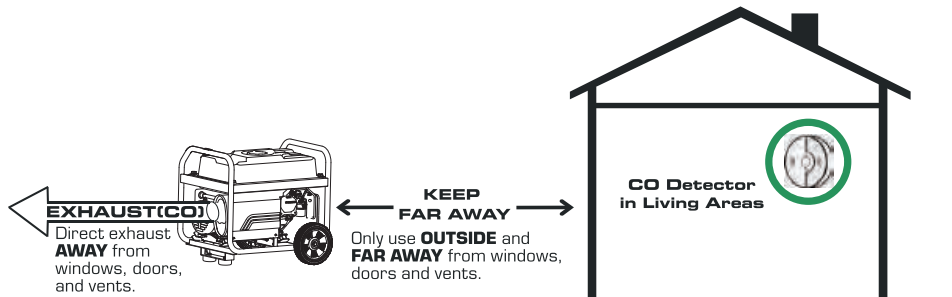

INCORRECT USAGE WARNING

Do not operate in any of the following locations:

- Near any door, window or vent
- Garage
- Basement
- Crawl Space
- Living Area
- Attic
- Entry Way
- Porch
- Mudroom

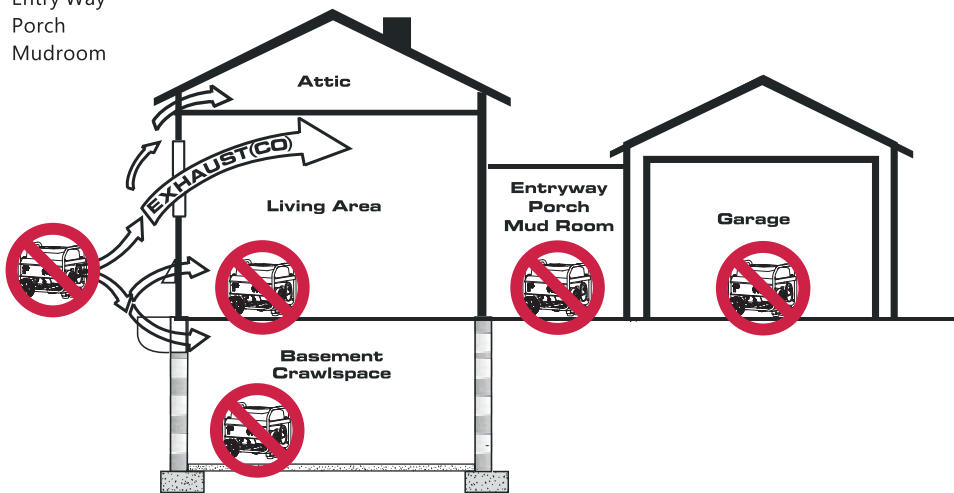

IMPORTANT SAFETY INSTRUCTIONS

WARNING



Starter cord kickback (rapid retraction) will pull hand and arm toward engine faster than you can let go which could cause broken bones, fractures, bruises, or sprains resulting in serious injury.

- When starting engine, pull cord slowly until resistance is felt and then pull rapidly to avoid kickback.
- **NEVER** start or stop engine with electrical devices plugged in and turned on.

WARNING



Fuel and its vapors are extremely flammable and explosive which could cause burns, fire, or explosion resulting in death or serious injury and/or property damage.

WHEN ADDING OR DRAINING FUEL

- Turn generator engine OFF and let it cool at least 2 minutes before removing fuel cap. Loosen cap slowly to relieve pressure in tank.
- Fill or drain fuel tank outdoors.
- **DO NOT** overfill tank. Allow space for fuel expansion.
- If fuel spills, wait until it evaporates before starting engine.
- Keep fuel away from sparks, open flames, pilot lights, heat, and other ignition sources.
- Check fuel lines, tank, cap, and fittings frequently for cracks or leaks. Replace if necessary.
- **DO NOT** light a cigarette or smoke.

WHEN STARTING EQUIPMENT

- Ensure spark plug, muffler, fuel cap, and air cleaner are in place.
- **DO NOT** crank engine with spark plug removed.

WHEN OPERATING EQUIPMENT

- **DO NOT** operate this product inside any building, carport, porch, mobile equipment, marine applications, or enclosure.
- **DO NOT** tip engine or equipment at angle which causes fuel to spill.
- **DO NOT** stop engine by moving choke control to "Start" position.

WHEN TRANSPORTING, MOVING OR REPAIRING EQUIPMENT

- Transport/move/repair with fuel tank EMPTY or with fuel shutoff valve OFF.
- **DO NOT** tip engine or equipment at angle which causes fuel to spill.
- Disconnect spark plug wire.

WHEN STORING FUEL OR EQUIPMENT WITH FUEL IN TANK

- Store away from furnaces, stoves, water heaters, clothes dryers, or other appliances that have pilot light or other ignition source because they could ignite fuel vapors.

WARNING

- This generator does not meet U. S. Coast Guard Regulation 33CFR-183 and should not be used on marine applications.
- Failure to use the appropriate U. S. Coast Guard approved generator could result in death or serious injury and/or property damage.

WARNING



Generator voltage could cause electrical shock or burn resulting in death or serious injury.

- Use approved transfer equipment, suitable for the intended use, to prevent backfeed by isolating generator from electric utility workers.

IMPORTANT SAFETY INSTRUCTIONS

- When using generator for backup power, notify utility company.
- Use a ground fault circuit interrupter (GFCI) in any damp or highly conductive area, such as metal decking or steel work.
- **DO NOT** touch bare wires or receptacles.
- **DO NOT** use generator with electrical cords which are worn, frayed, bare or otherwise damaged.
- **DO NOT** operate generator in the rain or wet weather.
- **DO NOT** handle generator or electrical cords while standing in water, while barefoot, or while hands or feet are wet.
- **DO NOT** allow unqualified persons or children to operate or service generator.

WARNING



Exhaust heat/gases could ignite combustibles, structures or damage fuel tank causing a fire, resulting in death or serious injury and/or property damage.

Contact with muffler area could cause burns resulting in serious injury.

- **DO NOT** touch hot parts and **AVOID** hot exhaust gases.
- Allow equipment to cool before touching.
- It is a violation of California Public Resource Code, Section 4442, to use or operate the engine on any forest-covered, brush-covered, or grass-covered land unless the exhaust system is equipped with a spark arrester, as defined in Section 4442, maintained in effective working order. Other states or federal jurisdictions may have similar laws. Contact the original equipment manufacturer, retailer, or dealer to obtain a spark arrester designed for the exhaust system installed on this engine.
- Replacement parts must be the same and installed in the same position as the original parts.

WARNING



Unintentional sparking could cause fire or electric shock resulting in death or serious injury.

WHEN ADJUSTING OR MAKING REPAIRS TO YOUR GENERATOR

- Disconnect the spark plug wire from the spark plug and place the wire where it cannot contact spark plug.

WHEN TESTING FOR ENGINE SPARK

- Use approved spark plug tester.
- **DO NOT** check for spark with spark plug removed.

WARNING



Starter and other rotating parts could entangle hands, hair, clothing, or accessories resulting in serious injury.

- **NEVER** operate generator without protective housing or covers.
- **DO NOT** wear loose clothing, jewelry or anything that could be caught in the starter or other rotating parts.
- Tie up long hair and remove jewelry.

CAUTION

Excessively high operating speeds could result in minor injury. Excessively low operating speeds impose a heavy load.

- **DO NOT** tamper with governor spring, links or other parts to increase engine speed. Generator supplies correct rated frequency and voltage when running at governed speed.
- **DO NOT** modify generator in any way.

NOTE:

Exceeding generators wattage/amperage capacity could damage generator and/or electrical devices connected to it.

- **DO NOT** exceed the generator's wattage amperage capacity.
- Start generator and let engine stabilize before connecting electrical loads.
- Connect electrical loads in OFF position, then turn ON for operation.
- Turn electrical loads OFF and disconnect from generator before stopping generator.

IMPORTANT SAFETY INSTRUCTIONS

NOTE:

Improper treatment of generator could damage it and shorten its life.

- Use generator only for intended uses.
- If you have questions about intended use, ask dealer or contact local service center.
- Operate generator only on level surfaces.
- DO NOT expose generator to excessive moisture, dust, dirt, or corrosive vapors.
- DO NOT insert any objects through cooling slots.
- If connected devices overheat, turn them off and disconnect them from generator.
- Shut off generator if:
 - Electrical output is lost.
 - Equipment sparks, smokes, or emits flames.
 - Unit vibrates excessively.

WARNING

Medical and Life Support Uses.

- In case of emergency, call 911 immediately.
- NEVER use this product to power life support devices or life support appliances.
- NEVER use this product to power medical devices or medical appliances.
- Inform your electricity provider immediately if you or anyone in your household depends on electrical equipment to live.
- Inform your electrical provider immediately if a loss of power would cause you or anyone in your household to experience a medical emergency.

IMPORTANT SAFETY INSTRUCTIONS



WARNING:

When this generator is used to supply a building wiring system: generator must be installed by a qualified electrician and connected to a transfer switch as a separately derived system. The generator shall be connected through a transfer switch that switches all conductors other than the equipment grounding conductor. The frame of the generator shall be connected to an approved grounding electrode. Failure to isolate the generator from power utility can result in death or injury to electric utility workers.



- Do not use this generator to provide power for emergency medical equipment or life support devices.
- Exhaust contains poisonous carbon monoxide, a colorless, odorless gas. Breathing exhaust can cause loss of consciousness and can lead to death. If running in a confined or partially-enclosed area, the air may contain a dangerous amount of carbon monoxide. To keep exhaust fumes from building up, always provide adequate ventilation.
- Always use a battery-powered carbon monoxide detector when running the generator. If you begin to feel sick, dizzy, or weak while using the generator, shut it off and get to fresh air immediately. See a doctor. You may have carbon monoxide poisoning.
- Place the generator on a flat, stable surface with a slope of no more than 4°.
- Operate outdoors in a well-ventilated, well-lit area isolated from working areas to avoid noise interference.
- Operate outdoors in a well-ventilated, well-lit area isolated from working areas to avoid noise interference.
- Operating the generator in wet conditions could result in electrocution. Keep the unit dry.
- Keep the generator a minimum of 3 feet away from all types of combustible material.
- Do not operate generator near hazardous material.
- Do not operate generator at a gas or natural gas filling station.
- Do not touch the muffler or cylinder during or immediately after use; they are HOT and will cause burn injury.
- This generator has a neutral floating condition. This means the neutral conductor is not electrically connected to the frame of the machine.
- Do not allow the generator's gas tank to overflow when filling. Fill to 1 in. below the top neck of the gasoline tank to allow for fuel expansion. Do not cover the fuel tank cap when the engine is running. Covering the fuel tank cap during use may cause engine failure and/or damage to the tool.

IMPORTANT SAFETY INSTRUCTIONS

- Do not smoke when filling the generator with gasoline.
- Shut down the engine and allow to cool completely before adding gasoline or lubricant to the generator.
- Do not remove the oil dipstick or the fuel tank cap when the engine is running.
- Pay close attention to all safety labels located on the generator.
- Keep children a minimum of 10 feet away from the generator at all times.
- The unit operates best in temperatures between 23°F and 104°F with a relative humidity of 90% or less.
- Operating voltage and frequency requirement of all electronic equipment should be checked prior to plugging them into this generator. Damage may result if the equipment is not designed to operate within a +/- 10% voltage variation, and +/- 3 hz frequency variation from the generator name plate ratings.
- For outdoor use only.
- Save these instructions. Refer to them frequently and use them to instruct others who may use this product. If you loan someone this product, loan them these instructions also.

SYMBOLS

The following signal words and meanings are intended to explain the levels of risk associated with this product.

SYMBOL	SIGNAL	MEANING
	DANGER:	Indicates an imminently hazardous situation, which, if not avoided, will result in death or serious injury.
	WARNING:	Indicates a potentially hazardous situation, which, if not avoided, could result in death or serious injury.
	CAUTION:	Indicates a potentially hazardous situation, which, if not avoided, may result in minor or moderate injury.
	NOTICE:	(Without Safety Alert Symbol) Indicates important information not related to an injury hazard, such as a situation that may result in property damage.

SYMBOLS

SAFETY LABELS SC8000i

The information below can be found on the generator. For your safety, please study and understand all of the labels before starting the generator.

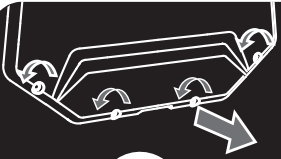

LEFT MAINTENANCE COVER
For engine oil inspection/replacement

TO OPEN:

1. Unscrew the 4 bolts with the sleeve
2. Take out the cover.

SAE 10W-30
CAPACITY: 1L

Add engine oil to full mark to start. Engine will not start or will shut off if sensor detects low oil level.

CHECK ENGINE OIL





RIGHT MAINTENANCE COVER
For: - Air filter inspection/cleaning
- Spark plug inspection/replacement
- Battery inspection/replacement

TO OPEN:

1. Unscrew the bolts with the sleeve.
2. Take out the cover.

MAINTENANCE COVER FOR BATTERY

NOTICE

Use the specified spark plug only.
Specified plug: NGK BPR8ES

Clean filter every 50 hours of use!
(See manual for instruction)

⚠ DANGER

 Risk of fire. Check for any fuel overflow or leakage. Stop the engine before refueling. / Riesgo de incendio. Revise si hay algún derrame o fuga de combustible. Apague el motor antes de poner combustible.

 Failure to properly ground generator can result in electrocution especially if the generator is equipped with a wheel kit. / La omisión de conectar a tierra adecuadamente el generador puede resultar en electrocución, especialmente si el generador está equipado con un kit de ruedas.

 Generator is a potential source of electric shock. Do not expose to moisture, rain, or snow. Do not operate with wet hands or feet. / El generador es una fuente de descarga eléctrica. No lo exponga a humedad, la lluvia, ni a la nieve. No opere con manos o pies húmedos.

⚠ PELIGRO

 Exhaust contains poisonous carbon monoxide gas that can cause unconsciousness or DEATH. Operate in well ventilated, outdoor areas away from open windows or doors. / El escape contiene gas venenoso de monóxido de carbono que puede causar pérdida del conocimiento o MUERTE. Opere en áreas exteriores bien ventiladas lejos de puertas o ventanas abiertas.

 You could be killed or seriously hurt if you do not follow the Operator's Manual Instructions. / SE MATARÁ si LE SIGUE las INSTRUCCIONES GRAVEMENTE si no sigue las instrucciones del manual operador.

 Do not expose to rain or use in damp locations. / No exponga a la lluvia ni use en lugares húmedos.

⚠ DANGER ⚠ PELIGRO

Using a generator indoors CAN KILL YOU IN MINUTES. Generator exhaust contains carbon monoxide. This is a poison you cannot see or smell.



NEVER use inside a home or garage, EVEN IF door and windows are open.



Only use OUTSIDE and far away from windows, doors, and vents.

EZ START INSTRUCTIONS:



STOPPING YOUR UNIT:



⚠ WARNING

HOT SURFACE

⚠ AVERTISSEMENT

SURFACES TRES CHAUDE

⚠ ADVERTENCIA

SUPERFICIES CALIENTE



SYMBOLS

SAFETY LABELS SC15000i

The information below can be found on the generator. For your safety, please study and understand all of the labels before starting the generator.



LEFT MAINTENANCE COVER

- Spark plug inspection/replacement.
- Air filter inspection/cleaning. (need to remove the covers on both sides)

TO OPEN:

1. Loosen both screws - counter clockwise.
2. Remove cover.



Air Cleaner Access

Spark Plug Service

Cap: 16mm
Torx: 20

Stock Plug: F7TC

Champion RK11YC
Bosch WR5DC
Torx F81TC



RIGHT MAINTENANCE COVER

- Remove for servicing engine oil.
- Battery inspection/replacement.
- Spark plug inspection/replacement.
- Air filter inspection/cleaning. (need to remove the covers on both sides)

TO OPEN:

1. Loosen both screws - counter clockwise.
2. Remove cover.



Battery Compartment

10W-30
CAPACITY: 13.5 - 14.0 / 8070

Air Cleaner Access

Spark Plug Service

Cap: 16mm
Torx: 20

Stock Plug: F7TC

Champion RK11YC
Bosch WR5DC
Torx F81TC





SC15000i

13000 / 12000
STARTING WATTS / RUNNING WATTS
DIGITAL INVERTER TECHNOLOGY

MODEL SC15000i	
AC Voltage.....230V	Starting Watts.....13000W
Current.....52.2A	Running Watts.....12000W
DC Voltage.....12V	Frequency.....50Hz
Current.....8.3A	RPM.....3400
Phase.....Single	Power Factor.....1.0

⚠ DANGER

 Risk of fire. Check for any fuel overflow or leakage. Stop the engine before refueling.

 Failure to properly ground generator can result in electrocution, especially if the generator is equipped with a wheel kit.

 Generator is a potential source of electric shock. Do not expose to moisture, rain, or snow. Do not operate with wet hands or feet.



 Exhaust contains poisonous carbon monoxide gas that can cause unconsciousness or DEATH. Operate in well ventilated, outdoor areas away from open windows or doors.

 You could be killed or seriously hurt if you do not follow the Operator's Manual instructions.

 Do not expose to rain or use in damp locations.

⚠ DANGER

Using a generator indoors **CAN KILL YOU IN MINUTES**. Generator exhaust contains carbon monoxide. This is a poison you cannot see or smell.

NEVER use inside a home or garage. **EVER** if door and windows are open.

Only use **OUTSIDE** and far away from windows, doors, and vents.

⚠ CAUTION

HOT SURFACE



DON'T TOUCH





Italia Star Com Due S.R.L.

☎ 004/021.433.03.27

✉ info@italiastar.ro

🌐 www.italiastar.ro

ELECTRICAL

GENERATOR CAPACITY

Make sure the generator can supply enough continuous (running) and surge (starting) watts for the items you will power at the same time. Follow these simple steps.

1. Select the items you will power at the same time.
2. Total the continuous (running) watts of these items. This is the amount of power the generator must produce to keep the items running. See the wattage reference chart at right.
3. Estimate how many surge (starting) watts you will need. Surge wattage is the short burst of power needed to start electric motor-driven tools or appliances such as a circular saw or refrigerator. Because not all motors start at the same time, total surge watts can be estimated by adding only the item(s) with the highest additional surge watts to the total rated watts from step 2.

Example: SC8000i

Tool or Appliance	Running Watts*	Additional Starting Watts*
Refrigerator	700	1350
Portable Fan	40	120
Laptop	250	250
46 in. Flat Panel Television	190	190
Light (75 Watts)	75	75
	1255 Total Running Watts	1350 Highest Starting Watts
	Total Running Watts	1255
	Highest Starting Watts	+ 1350
	Total Starting Watts Needed	2605

Example: SC15000i

Tool or Appliance	Running Watts*	Starting Watts*
Window AC, 10,000 BTU	1200	1800
Refrigerator	700	2200
1/3 HP Well Pump	1000	2000
27 in. Television	500	0
Light (75 Watts)	75	0
	3475 Total Running Watts	2200 Highest Starting Watts
	Total Running Watts	3475
	Highest Starting Watts	+ 2200
	Total Starting Watts Needed	5675

NOTICE:

Do not overload the generator's capacity. Exceeding the generator's wattage/amperage capacity may damage the generator and/or electrical devices connected to it.

POWER MANAGEMENT

To prolong the life of the generator and attached devices, it is important to take care when adding electrical loads to the generator. There should be nothing connected to the generator outlets before starting its engine. The correct and safe way to manage generator power is to sequentially add loads as follows:

1. With nothing connected to the generator, start the engine as described later in this manual.
2. Plug in and turn on the first load, preferably the largest load you have.
3. Permit the generator output to stabilize (engine runs smoothly and attached device operates properly).
4. Plug in and turn on the next load.
5. Again, permit the generator to stabilize.
6. Repeat steps 4 and 5 for each additional load.

Never add more loads than the generator capacity. Take special care to consider surge loads in generator capacity as previously described.

Application/Equipment	Estimated Running Watts*	Estimated Starting Watts*
Emergency / Home Standby		
Clock Radio	50	0
Lights (qty. 4 x 75 W)	300	0
Refrigerator	700	2200
Furnace Fan	800	2350
Water Well Pump	1000	1500
Microwave	1000	1000
Sump Pump	1050	2200
Electric Range (per element)	2100	0
Job Site		
Electric Drill – 1/2 HP	600	900
Airless Sprayer – 1/3 HP	600	1200
Quartz Halogen Work Light	1000	1000
Reciprocating Saw	960	1920
Air Compressor – 1 HP	1600	4500
Circular Saw – 7-1/4 in.	1400	2300
Planer/Joinder – 6 in	1800	1800
Miter Saw – 10 in.	1800	1800
Table Saw/Radial Arm Saw – 10 in.	2000	2000

*Wattages listed are approximate. Check tool or appliance for actual wattage.



ELECTRICAL

GENERATOR CAPACITY

To prolong the life of the generator and attached devices, it is important to take care when adding electrical loads to the generator. There should be nothing connected to the generator outlets before starting its engine. The correct and safe way to manage generator power is to sequentially add loads as follows:

1. With nothing connected to the generator, start the engine as described later in this manual.
2. Plug in and turn on the first load, preferably the largest load you have.
3. Permit the generator output to stabilize (engine runs smoothly and attached device operates properly).
4. Plug in and turn on the next load.
5. Again, permit the generator to stabilize.
6. Repeat steps 4 and 5 for each additional load.

Never add more loads than the generator capacity. Take special care to consider surge loads in generator capacity as previously described.

NOTICE:

Do not overload the generator's capacity. Exceeding the generator's wattage/ampere capacity may damage the generator and/or electrical devices connected to it.

FEATURES

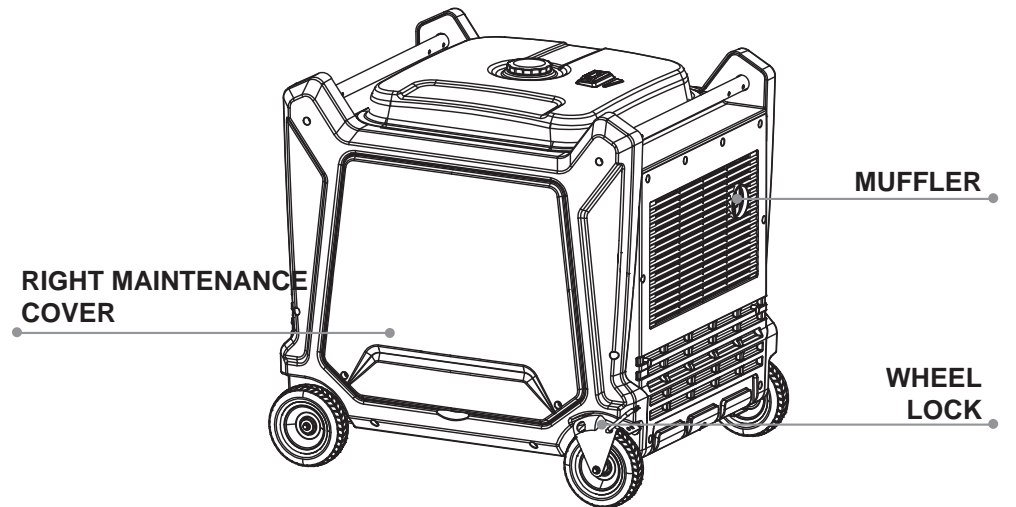
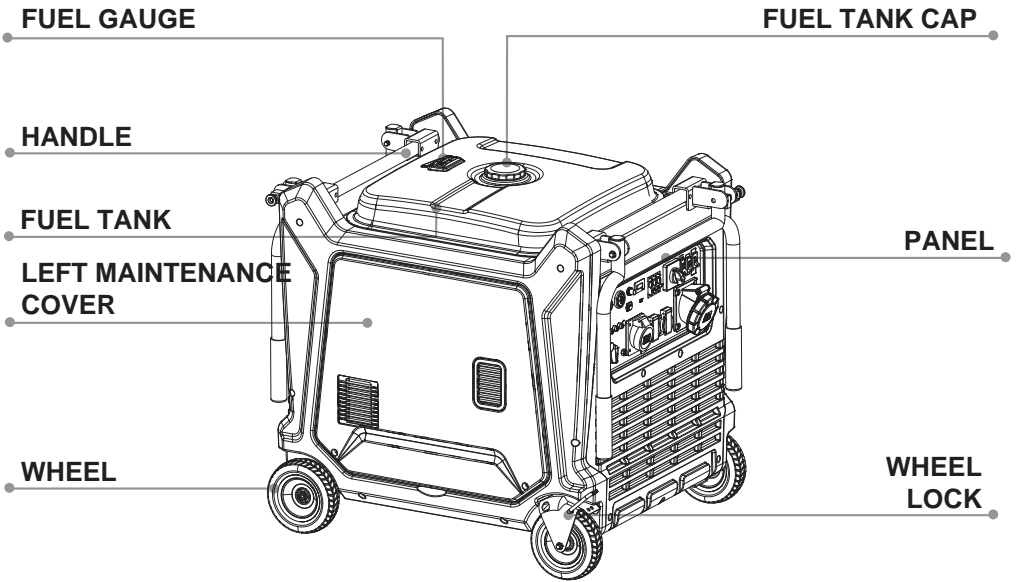

FEATURES

KNOW YOUR GENERATOR

The safe use of this product requires an understanding of the information on the product and in this operator's manual as well as a knowledge of the project you are attempting. Before use of this product, familiarize yourself with all operating features and safety rules.

AC RECEPTACLES

The receptacles can be used for operating appropriate appliances, electrical lighting, tools, and motor loads.

AIR FILTERS

The air filters help to limit the amount of dirt and dust drawn into the unit during operation.

LOW IDLE MODE

The low idle mode is used to control the speed of the engine and conserve fuel. When the switch is in the ON (I) position and no appliances are connected to the unit, the engine will idle. If an appliance is added, the engine speed will increase to power the item. If the appliance is removed, the engine will return to idle.

NOTICE:

If high electrical loads are connected simultaneously, turn the low idle mode to the OFF position to reduce voltage changes.

HANDLES

The generator is equipped with two handles for easy transport. Both handles should be used to move the generator.

FUEL TANK

To provide increased operating time, start with a full tank before operation. Always refuel with the engine OFF and cool.

FUEL GAUGE

The fuel gauge is a mechanical device that measures the fuel level in the tank. The red indicator in the window will reference the level in relation to full or empty.

GROUND TERMINAL

The ground terminal is used to assist in properly grounding the generator to help protect against electrical shock. Consult with a local electrician for grounding requirements in your area.

LED DISPLAY

LEDs provide feedback to indicate whether the generator is in use, overloaded, or in need of lubricant.

OIL CAP/DIPSTICK

Remove the oil fill cap to check and add lubricant to the generator when necessary.

PARALLEL KIT (Optional)

The non-polarized parallel kit terminals are used with a parallel kit (sold separately) that will allow generators to be linked together to increase output.

NOTE: Read and understand the parallel kit's instructions prior to use. Kit is for usage with this unit only.

FEATURES

STARTER GRIP

Used when the battery voltage is too low to turn the starter motor. Pulling the starter grip to manual start the generator's engine.

DC RECEPTACLE (Optional)

Your generator has a 12 volt DC receptacle for charging lead acid batteries.

MULTI-SWITCH

The multi-switch is used to control the fuel and choke.

MAINTENANCE COVER

Open and close the maintenance cover for maintenance of the generator. Open the right maintenance cover for:

- Air filter inspection/cleaning
- Spark plug inspection/replacement
- Battery inspection/replacement

Open the left maintenance cover for:

- Engine oil inspection/replacement

ASSEMBLY

UNPACKING

This product has been shipped completely assembled.

- Carefully remove the product and any accessories from the box. Make sure that all items listed in the packing list are included.



WARNING:

Do not use this product if any parts on the Packing List are already assembled to your product when you unpack it. Parts on this list are not assembled to the product by the manufacturer and require customer installation. Use of a product that may have been improperly assembled could result in serious personal injury.

- Inspect the product carefully to make sure no breakage or damage occurred during shipping.
- Do not discard the packing material until you have carefully inspected and satisfactorily operated the product.
- If any parts are damaged or missing, please call for assistance.



WARNING:

If any parts are damaged or missing do not operate this product until the parts are replaced. Use of this product with damaged or missing parts could result in serious personal injury.



WARNING:

Do not attempt to operate the generator until assembly is complete. Failure to comply could result in possible serious personal injury.



WARNING:

Do not attempt to modify this product or create accessories not recommended for use with this product. Any such alteration or modification is misuse and could result in a hazardous condition leading to possible serious personal injury.

PACKING LIST

Generator
Battery Charging Cable (Optional)
Engine Lubricant (Optional)
Screwdriver
Funnel
Operator's Manual

OPERATION

DANGER:

Carbon Monoxide. Using a generator indoors **CAN KILL YOU IN MINUTES.**

Generator exhaust contains high levels of carbon monoxide (CO), a poisonous gas you cannot see or smell. If you can smell the generator exhaust, you are breathing CO. But even if you cannot smell the exhaust, you could be breathing CO.

- Never use a generator inside homes, garages, crawlspaces, or other partly enclosed areas. Deadly levels of carbon monoxide can build up in these areas. Using a fan or opening windows and doors does **NOT** supply enough fresh air.
- **ONLY** use a generator outdoors and far away from open windows, doors, and vents. These openings can pull in generator exhaust.

Even when you use a generator correctly, CO may leak into the home. **ALWAYS** use a battery-powered or battery-backup CO alarm in the home.

If you start to feel sick, dizzy, or weak after the generator has been running, move to fresh air **RIGHT AWAY**. See a doctor. You could have carbon monoxide poisoning.

WARNING:

Do not allow familiarity with this product to make you careless. Remember that a careless fraction of a second is sufficient to inflict serious injury.

DANGER:

Failure to properly ground generator can result in electrocution, especially if the generator is equipped with a wheel kit. Call an electrician for local grounding requirements.

GROUNDING THE GENERATOR

To reduce the risk of shock or electrocution, generator must be properly grounded. The nut and ground terminal on the frame must always be used to connect the generator to a suitable ground source. Connect the terminal of the ground wire between the lock washer and the nut, and tighten the nut fully. Connect the other end of the wire securely to a suitable ground source.

All electrical tools and appliances operated from this generator must be properly grounded by use of a third wire or be "Double Insulated."

Check and adhere to all applicable federal, state, and local regulations relating to grounding specifications. Consult a qualified electrician or service personnel if the grounding instructions are not completely understood or if in doubt as to whether the generator is properly grounded.

WARNING:

Do not use any attachments or accessories not recommended by the manufacturer of this product. The use of attachments or accessories not recommended can result in serious personal injury.

OPERATION

CONNECTING BATTERY

WARNING:

To reduce the risk of electrocution or explosion, do not short circuit the battery terminals or charge in a sealed container. Keep sparks and flame away.

WARNING:

Keep metal objects away from the battery terminals. Metal objects can make a connection from one terminal to another. Shorting the battery terminals together can cause sparks, burns, or a fire.

NOTICE:

The battery may require charging before the generator can be started using either the engine switch or the recoil starter. Once the generator is started, the battery will charge as the unit runs.

The battery cables must be connected before the generator can be operated.

To connect battery cables:

- Loosen the screws at the side of the right maintenance cover. Remove cover and set aside.
- Connect the red wires to the positive (+) terminal first, then connect the black wire to the negative (-) terminal. Make sure all connections are tight.
- Cover the terminals with the rubber covers.

NOTE: Be careful not to short across the terminals when installing. Shorting the terminals together can cause sparks, damage to the battery or generator, or even burns or explosions.

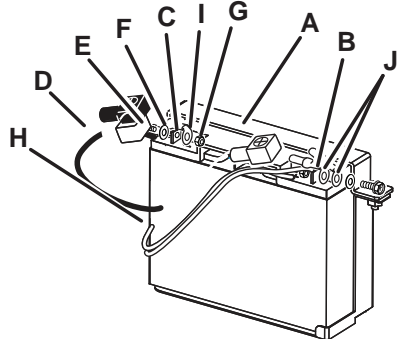
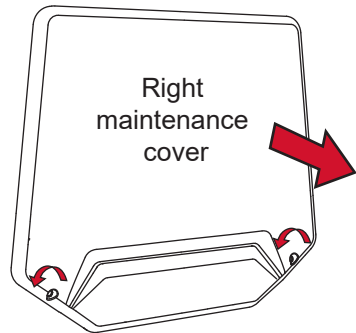

- A - Battery bracket
- B - Positive (+) terminal
- C - Negative (-) terminal
- D - Black wire (-)
- E - Screw
- F - Washer
- G - Nut
- H - Red wires (+)
- I - Negative terminal connection
- J - Positive terminal connections

OPERATION

CHECKING/ADDING ENGINE OIL

The generator is equipped with two handles for easy transport. Both handles should be used to move the generator.

NOTICE:

Attempting to start the engine before it has been properly filled with engine oil will result in equipment failure.

Engine oil has a major influence on engine performance and service life. For general, all-temperature use, SAE 10W-30 is recommended. Always use a 4-stroke engine oil that meets or exceeds the requirements.

NOTE: Non-detergent or 2-stroke engine oil will damage the engine and should not be used.

- Loosen the screws at the side of the left maintenance cover. Remove cover and set aside.
- Unscrew the oil cap/dipstick and remove.
- Wipe dipstick clean and re-seat in hole; do not re-thread.
- Remove dipstick again and check engine oil level. Engine oil level should fall between the minimum and maximum marks on the dipstick.
- If level is low, add engine oil.
- Replace and secure the cap/dipstick.

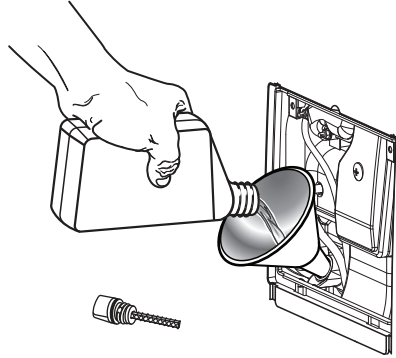
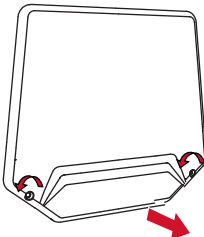

USING FUEL STABILIZER

Fuel gets old, oxidizes, and breaks down over time. Adding a fuel stabilizer (not included) extends the usable life of fuel and helps prevent deposits from forming that can clog the fuel system. Follow fuel stabilizer manufacturer's directions for correct ratio of stabilizer to fuel.

- Mix fuel stabilizer and gasoline prior to filling the tank by using a gas can or other approved fuel container and shaking gently to combine.

NOTE: To control the amount of fuel stabilizer being added to the engine, always mix fuel stabilizer with gasoline before fueling the tank rather than adding fuel stabilizer directly into the generator's fuel tank.

- Replace and secure fuel tank cap.
- Start and run the engine for at least 5 minutes to allow stabilizer to treat the entire fuel system.

OPERATION

OXYGENATED FUELS

NOTICE:

Do not use E15 or E85 fuel (or fuel containing greater than 10% ethanol) in this product. It is a violation of federal law and will damage the unit and void your warranty.

Fuel system damage or performance problems resulting from the use of an oxygenated fuel containing more than the percentage of oxygenates stated below **are not covered under warranty**.

Ethanol. Gasoline containing up to 10% ethanol by volume (commonly referred to as E10) is acceptable. **E15 and E85 are not.**

CHECKING/ADDING FUEL

! WARNING:

Gasoline and its vapors are highly flammable and explosive. To prevent serious personal injury and property damage, handle gasoline with care. Keep away from ignition sources, handle outdoors only, do not smoke while adding fuel, and wipe up spills immediately.

When adding gas to the generator, make sure the unit is sitting on a flat, level surface. If the engine is hot, let the generator cool before adding gas. ALWAYS fill the fuel tank outdoors with the machine turned off.

- Replace and secure the fuel cap.

NOTE: Always use unleaded gasoline with a pump octane rating of 86 or higher. Never use old, stale, or contaminated gasoline, and do not use an oil/gas mixture. Do not allow dirt or water into the fuel tank. **Do not use E85 fuel.**

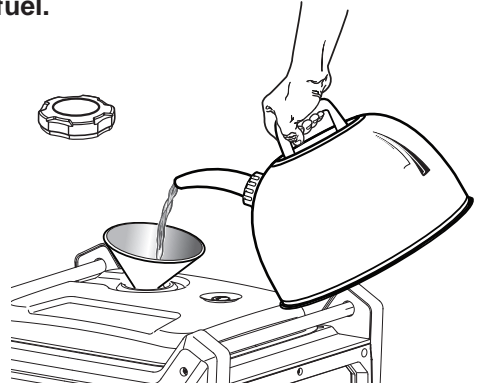

- Remove the fuel cap.
- Fill the fuel tank to 1 in. below the top of the fuel neck.

OPERATION

STARTING YOUR GENERATOR

Before starting the generator:

1. Verify that the generator is outside on a dry, level surface. Allow at least two feet of clearance on all sides of the generator.
2. To maximize safety, check that the generator is properly grounded (see “GROUND THE GENERATOR”).
3. Check there is sufficient level of oil in the crankcase. Add oil if necessary (see “ADD/CHECK OIL”).
4. Make sure there is sufficient level of gasoline in the fuel tank. Add fuel if necessary (see “ADD/CHECK FUEL”).
5. Make sure all electrical devices are unplugged from the generator during ignition. Otherwise it will be difficult for the engine to start.

To start the generator, perform the following steps:

1. Turn the FUEL switch (Fig. 1) to “ON”.

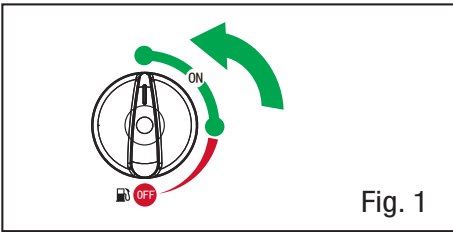

2. Turn the ENGINE switch (Fig. 2) to “ON”.

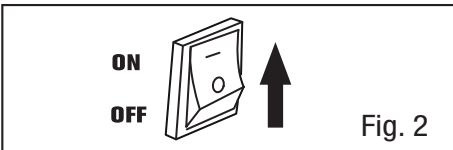

3. Press the START switch and hold on for 5 seconds (Fig. 3).



NOTE: If the engine does not start, release the switch and try again. Keeping the switch in the START position too long can damage the starter.

OPERATION

SHUTTING OFF THE GENERATOR

⚠ CAUTION: Unplugging running devices can cause damage to the generator. Never stop the engine with electrical devices connected and running.

1. Turn off all electrical devices prior to unplugging them from the generator. Unplugging running devices can cause damage to the generator.
2. Allow generator to run at no load for a few minutes to stabilize internal temperatures.
3. Turn the ENGINE switch to the “OFF” position (Fig. 4).
4. Turn the FUEL Switch to the “OFF” position (Fig. 4).

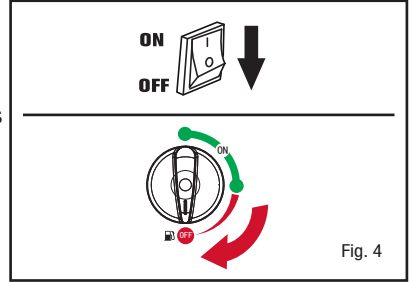

⚠ WARNING: Allow the generator to cool down before touching areas that become hot during use.

CAUTION: Allowing gasoline to sit in the fuel tank for long periods of time can make it difficult to start the generator in the future. NEVER store the generator for extended periods of time (over 2 months) with fuel in the fuel tank. Refer to “STORING THE GENERATOR”.

AC APPLICATIONS

Before connecting an appliance or power cord to the generator:

- Make sure that it is in good working order. Faulty appliances or power cords can create a potential for electrical shock.
- If an appliance begins to operate abnormally, becomes sluggish, or stops suddenly, turn it off immediately. Disconnect the appliance, and determine whether the problem is the appliance or the rated load capacity of the generator has been exceeded.

Most appliance motors require more than their rated wattage for startup.

Make sure the electrical rating of the tool or appliance does not exceed the maximum power rating of the generator.

In either case, the total power requirements of all appliances connected must be considered. Appliance and power tool manufacturers usually list rating information near the model number or serial number.

OPERATION

PARALLEL OPERATION (Optional)

Before connecting an appliance to either generator, make sure that the appliance is in good working order and that its electrical rating does not exceed that of the receptacle.

Most motorized appliances require more than their electrical rating for startup. When an electric motor is started, the OVERLOAD indicator (red) may come ON. This is normal if the OVERLOAD indicator (red) goes OFF within 5 seconds. If the OVERLOAD indicator (red) stays ON, consult your generator dealer.

During parallel operation, the low idle mode should be in the same position on both generators.

Connect the parallel box between two generators following the instructions.

This unit requires parallel box.

STANDBY POWER

Connections to a Building's Electrical System

Connections for standby power to a building's electrical system must be made by a qualified electrician. The connection must isolate the generator power from utility power, and must comply with all applicable laws and electrical codes.

In some areas, generators are required by law to be registered with local utility companies. Check local regulations for proper registration and use procedures.



WARNING:

Improper connections to a building's electrical system can allow current from the generator to backfeed into the utility lines.

Such backfeed may electrocute utility company workers or others who contact the lines during a power outage, and the generator may explode, burn, or cause fires when utility power is restored.

Consult the utility company or a qualified electrician prior to making any power connections.

HIGH ALTITUDE OPERATION

Specific modifications are needed for high-altitude operation. Please contact your authorized service center for important information regarding these modifications. Operating this engine without the proper altitude modification may increase the engine's emissions and decrease fuel economy and performance.



MAINTENANCE



WARNING:

When servicing, use only identical replacement parts. Use of any other parts could create a hazard or cause product damage.

GENERAL MAINTENANCE

Keep the generator in a clean and dry environment where it is not exposed to dust, dirt, moisture, or corrosive vapors. Do not allow the cooling air slots in the generator to become clogged with foreign material such as leaves, etc.

Do not use a garden hose to clean the generator. Water entering the fuel system or other internal parts of the unit can cause problems that will decrease the life of the generator.

CHECKING/CLEANING AIR FILTER

For proper performance and long life, keep air filter clean.

- Loosen the screws at the both sides maintenance cover. Remove cover and set aside.
- Unsnap the air filter cover clip, pulling the cover down and off the unit, remove air filter cover and set aside.
- Remove the air filter.
- Wash the air filters with warm, soapy water. Rinse and squeeze to dry.
- Reinstall the air filters.

NOTE: Make sure the filters are seated properly inside the generator. Installing the filters incorrectly will allow dirt to enter the engine, causing rapid engine wear.

- Reinstall the air filter cover.
- Reinstall the right maintenance cover. Tighten screws to secure.

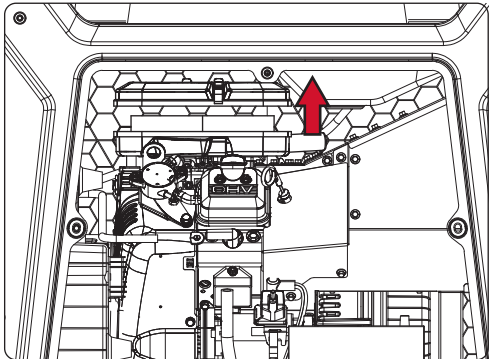
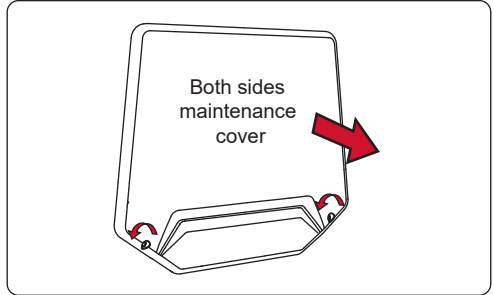

CHANGING ENGINE OIL

For best performance, engine oil should be changed after every 100 hours or 6 months of operation.

NOTE: Drain the engine oil while the engine is still warm but not hot. Warm engine oil will drain quickly and more completely.

- Loosen the screws at the side of the right maintenance cover. Remove cover and set aside.

MAINTENANCE

- Reach under the generator and remove the black rubber seal located below the oil drain plug.
- Place a suitable container underneath the generator to catch the used oil.
- Remove the oil fill cap/dipstick.
- Remove the other black rubber seal located in the front the oil drain plug.
- Use a wrench through the hole to remove the oil drain plug and allow the oil to drain completely.
- Reinstall the oil drain plug. Tighten the plug securely.
- Reinstall the two black rubber seal (the front one and the bottom one).
- With the generator in a level position and refill with engine oil following the instructions in the Checking/Adding engine oil section previously in this manual. For amount of engine oil needed to refill, see Product Specifications earlier in this manual or the accompanying engine manual, if applicable.
- Reinstall the oil cap/dipstick securely.
- Reinstall the left maintenance cover. Tighten screws to secure.

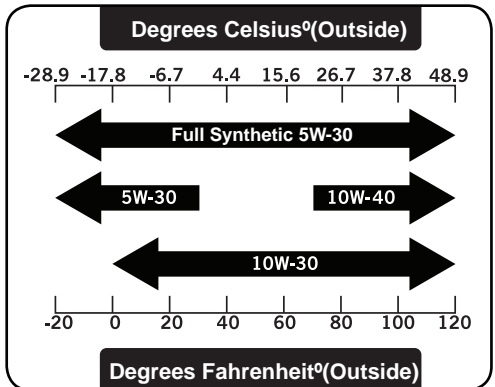
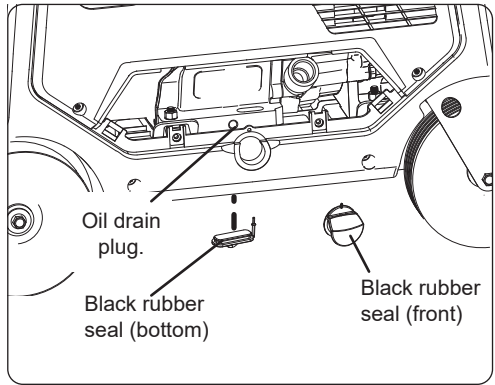
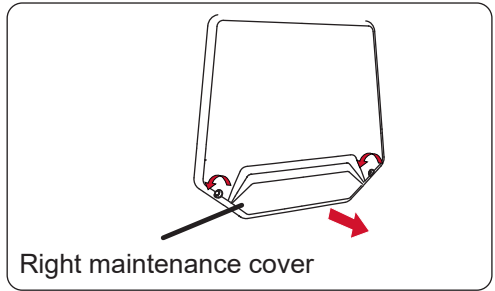

NOTE: Used engine oil should be disposed of at an approved disposal site. See local retailer for more information.

! WARNING:

Do not change engine oil while it is hot. Accidental contact with hot engine oil could result in serious burns.



MAINTENANCE

SPARK PLUG REPLACEMENT

The spark plug must be properly gapped and free of deposits in order to ensure proper engine operation. If the engine is hot, allow it to cool before servicing the spark plug.

- Loosen the screws at the side of the right maintenance cover. Remove cover and set aside.
- Remove the spark plug cap.
- Clean any dirt from around base of spark plug.
- Remove spark plug using spark plug wrench.
- Inspect the spark plug. Replace it if the electrode is worn or fouled, or if the insulator is cracked or chipped.
- Measure the spark plug electrode gap with a wire-type feeler gauge. Correct the gap, if necessary, by carefully bending the side electrode. The gap should be:
0.028-0.031 in (0.7-0.8mm)
- Seat spark plug in position; thread in by hand to prevent cross-threading.

If reinstalling a used spark plug, tighten 1/8-1/4 turn after the spark plug seats.

If installing a new spark plug, tighten 1/2 turn after the spark plug seats.

NOTE: An improperly tightened spark plug will become very hot and could damage the engine.

NOTICE:

Be careful not to cross-thread the spark plug. Cross-threading will seriously damage the product.

- Attach the spark plug cap.
- Close the right maintenance cover.
- Recommend spark plug.

Spark Plug Service

GAP: .7mm or .28"		Stock Plug: F7TC
		Champion RN11YC
		Bosch WR6DC
		Torch F6RTC

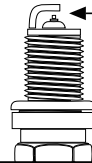

0.7 - 0.8 mm
0.028 - 0.031 in.

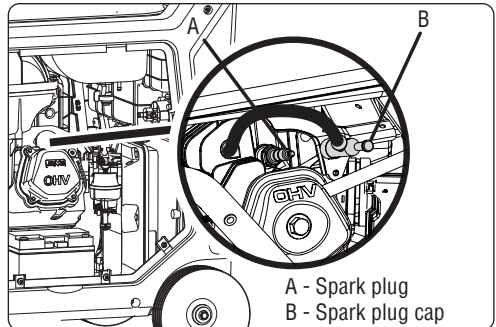

A - Spark plug
B - Spark plug cap

SPARK ARRESTER SERVICE

The spark arrester must be serviced every 100 hours to keep it functioning as designed.

If the engine has been running, the muffler will be very hot. Allow the muffler to cool before servicing spark arrester.

- Remove the two screws, and remove the tail pipe and spark arrester.
- Use a brush to remove carbon deposits from the spark arrester screen. Be careful to avoid damaging the screen.

The spark arrester must be free of breaks and tears. Replace the spark arrester if it is damaged.

MAINTENANCE

- Install the spark arrester in the reverse order of removal.

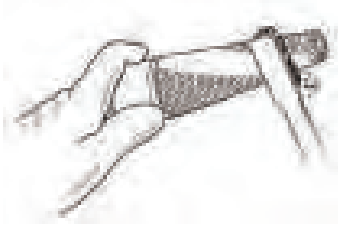

- Allow fuel to drain completely into container.
- Retighten drain screw securely.
- Turn the Multi-switch to the OFF position.

TRANSPORTING

- Turn the Multi-switch to the OFF position.
- Make sure engine and exhaust of unit is cool.
- Keep the generator level to reduce the possibility of fuel leakage.
- When using ropes or tie-down straps to secure the generator for transportation, be sure to only use the frame bars as attachment points. Do not fasten ropes or straps to any portions of the generator body or the folding transport handle.

DRAINING FUEL TANK / CARBURETOR

To help prevent gum deposits in the fuel system, drain the fuel from the tank and carburetor before storing.

Draining the fuel tank:

Remove the fuel tank cap, remove the fuel strainer, and empty the fuel tank into an approved gasoline container. We recommend using a commercially available gasoline hand pump to empty the tank. Do not use an electric pump. Siphon the gasoline by inserting the tip of the hand pump into the side of the pump guard. Reinstall the fuel strainer and the fuel tank cap..

Draining the carburetor:

- Loosen the screws at the side of the right maintenance cover. Remove cover and set aside.
- Turn the Multi-switch to the RUN position.
- Position a suitable container under the carburetor drain screw to catch fuel; loosen the screw.

MAINTENANCE

STORAGE

When preparing the generator for storage, allow the unit to cool for 30 minutes then follow the guidelines below.

STORAGE TIME	PRIOR TO STORING
Less than 2 months	■ Drain gasoline from tank and dispose of in a suitable container according to state and local ordinances.
2 months to 1 year	■ Drain gasoline from tank and dispose of in a suitable container according to state and local ordinances.
1 year or more	<ul style="list-style-type: none">■ Remove spark plug.■ Drain gasoline from tank and dispose of in a suitable container according to state and local ordinances.■ Put a tablespoon of engine oil into the spark plug cylinder. Turn the engine slowly with the pull rope to distribute the engine oil.■ Reinstall spark plug.■ Change engine oil.■ After removal from storage, fill with fresh gasoline.

NOTE: If storing gasoline in suitable container for later use, make sure gasoline has been treated with fuel stabilizer according to stabilizer manufacturer's instructions.

MAINTENANCE

MAINTENANCE SCHEDULE

NOTE: If a separate engine manual is provided for this generator, please follow the maintenance schedule provided in the engine manual instead of the maintenance information listed below.

	Before each use	After 1st month or 20 hours	Every 3 months or 50 hours	Every 6 months or 100 hours	Every year or after 300 hours
Check Engine oil	●				
Change Engine oil		●		●	
Check Air Filter	●				
Clean Air Filter			●		
Change Air Filter					●
Check/Adjust Spark Plug				●	
Replace Spark Plug					●
Check/Adjust Idle Speed					●
Clean Fuel Tank & Filter				●	
Check Fuel Hose	●				
Fuel Filter	Inspect				Replace
Check/Adjust Valve Clearance					●
Clean Spark Arrester				●	

NOTE: Maintenance should be performed more frequently when generator is used in dusty areas.

When generator has exceeded the maximum figures specified in the table, maintenance should still be cycled according to the intervals of time or hours stated herein.

TROUBLESHOOTING

ENGINE WILL NOT START

Possible Cause	Solution
Battery not charged.	Charge battery.
Engine switch is in the OFF position.	Turn engine switch to the ON position.
No fuel.	Fill fuel tank.
Stale gasoline or water in gasoline.	Drain entire system and refill with fresh fuel.
Engine oil level is low.	Engine is equipped with Low Oil Shutoff. If engine oil level is low, it must be filled before unit will start. Check engine oil level and fill, if necessary.
Multi-switch is in OFF or Run position.	Turn multi-switch to the START position.
Spark plug faulty, fouled, or improperly gapped.	Replace spark plug.
Engine stored without treating or draining gasoline, or refueled with bad gasoline.	Drain fuel. Refuel with fresh gasoline.
Dirty fuel filter.	Replace fuel filter or contact a qualified service center.

ENGINE LACKS POWER.

Possible Cause	Solution
Dirty air filter.	Check air filter element. Clean or replace as needed.
Engine stored without treating or draining gasoline, or refueled with bad gasoline.	Drain fuel. Refuel with fresh gasoline. If problem continues, contact a qualified service center.

AC RECEPTACLE DOES NOT WORK.

Possible Cause	Solution
OUTPUT indicator is OFF, and OVERLOAD indicator is ON.	Check AC load. Stop and restart the engine. Check the cooling air inlet. Stop and restart the engine.
AC Circuit protector(s) tripped.	Check AC load and reset AC circuit protector(s)
GFCI system activated.	Reset the GFCI.
Item plugged in is defective.	Try a different item.

If problem persists after trying the above solutions, contact your nearest authorized service center for assistance.





Italia Star Com Due S.R.L.

 004/021.433.03.27

 info@italiastar.ro

 www.italiastar.ro

SENCI[®]



WWW.SENCI.RO



Italia Star Com Due S.R.L.

 Autostrada Bucuresti-Pitesti, km. 13/2, Loc. Chiajna, IF

 004/021.433.03.27

 info@italiastar.ro

 www.italiastar.ro